



# OPTIMA ECO LED

Светильники встраиваемые / Ыңғайландырылатын шамдалдар

 Паспорт  
 Төлқұжат

Дата выпуска \_\_\_\_\_

Контролер \_\_\_\_\_

Упаковщик \_\_\_\_\_







Сделано в России

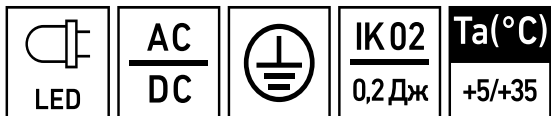

Артикул	Наименование	Исполнение	Мощность, Вт	Степень защиты (IP)	Климат. исполнение	Козф. мощности, не менее	КЦТ (в сфере)*, К	CRI, Ra	Световой поток, лм	Свет. отдача, лм/Вт	Рабочее напряжение питания DC, В				
Артикул	Атауы	Орындау	куаты, В	Қорғау дәрежесі (IP)	Ауа райының мәні	Қуат коэффициенті, кем емес	КЦТ (салада)**, К	CRI, Ra	Жарықтық ағын, лм	Жарық беру лм/Вт	DC, В қуат көзінің жұмыстық кернеуі				
1166003770	OPTIMA ECO LED (1195x180) 40W	OPL 940 WH	42	IP20	УХЛ4*	> 0,95	4000	>90	4400	105	176-264				
1166003810	OPTIMA ECO LED (1195x180) 50W		50									104	198-264		
1166003790	OPTIMA ECO LED (1195x180) 50W	OPL 940 WH DALI	50						104	198-264					
1166003920	OPTIMA ECO LED (1195x295) 50W	OPL 850 WH	52						5000		>80	176-264			
1166003650	OPTIMA ECO LED (1195x295) 50W	OPL 940 WH DALI							52	>90	100		198-264		
1166003700	OPTIMA ECO LED (1195x595) 80W	OPL 840 WH	80						30	УХЛ4*	4000	>80	9400	118	176-264
1166003640	OPTIMA ECO LED (1195x95) 30W	OPL 940 WH	30									>90	3000	100	
1166003860	OPTIMA ECO LED (595x295) 30W	OPL 840 WH	30									3600	120		
1138001110	OPTIMA ECO LED (595x595) 40W	PRS 830 WH IP40	46									IP40	>80	4600	
1166003020	OPTIMA.OPL ECO LED 1200	(50) 3000K CRI90	52						IP20	УХЛ4*	3000	>90	5200	176-264	
1166000750	OPTIMA.OPL ECO LED 1200	3000K	32	>80	198-280										
1166002930	OPTIMA.OPL ECO LED 1200	3000K CRI90		>90		3600	113								
1166000030	OPTIMA.OPL ECO LED 1200	4000K	32	>80	198-280										
1166001990	OPTIMA.OPL ECO LED 1200	4000K CRI90	>90	3200		100	176-264								
1166000590	OPTIMA.OPL ECO LED 1200	5000K	>80	3600	113										

Рабочее напряжение питания АС,В	Угол рассеивания, °	Пусковой ток, А	Вр.импульса пуск.тока, мкс	Световой поток в аварийном режиме	Класс энергоэффективности	Масса, кг	Длина(А), мм	Ширина (В), мм	Высота(С), мм	Установочный размер (D), мм	Установочный размер (Е), мм
АС,В куат көзінің жұмыстық кернеуі	Шашырау бұрышы, °	Іске қосутғы, А	Іске қосу тогының импульс уақыты, мкс	Апаттық режимж егі жарық ағыны	Энергия тиімділігі класы	Салмағы, кг	Ұзындығы (А), мм	Ені (В), мм	Биіктігі (С), мм	Орнату өлшемі (D),мм	Орнату өлшемі (Е),мм
176-264	D120	25	250		A+	4,1	1 196	181	53	1 140	120
		32	267			4,6		180	50	900	-
198-264		30	250			4,1		181	53	1 140	120
176-264		32	267			4,6		296	50	900	60
198-264		30	250								
176-264		32	267			8,4		596		290	
		2,1	1 197			96	51	1 140	-		
		2,3	596			296	50	456	50		
		4,3				596		326	456		
		32	267			4,6	1 196	296	50	900	60
		25	250								
198-264		40	150								
176-264	25	250									

Артикул	Наименование	Исполнение	Мощность, Вт	Степень защиты (IP)	Климат. исполнение	Коэф. мощности, не менее	КЦТ (в сфере)*, К	CRI, Ra	Световой поток, лм	Свет. отдача, лм/Вт	Рабочее напряжение питания DC, В	
Артикул	Атауы	Орындау	қуаты, В	Қорғау дәрежесі (IP)	Ауа райының мәні	Қуат коэффициенті, кем емес	КЦТ (салада)**, К	CRI, Ra	Жарықтық ағын, лм	Жарық беру лм/Вт	DC, В қуат көзінің жұмыстық кернеуі	
1166002980	OPTIMA.OPL ECO LED 1200	BL 4000K CRI90	32	IP20	УХЛ4*	> 0,95	4000	>90	3200	100	176-264	
1166000190	OPTIMA.OPL ECO LED 1200	EM 4000K						>80	3600	113		
1166002000	OPTIMA.OPL ECO LED 1200	EM 4000K CRI90						>90	3200	100		
1166000370	OPTIMA.OPL ECO LED 1200	HFD 4000K						>80	3600	113		
1166002410	OPTIMA.OPL ECO LED 1200	HFD 4000K CRI90						>90	3200	100		
1166000450	OPTIMA.OPL ECO LED 1200	HFR 4000K							3600	113		
1166000850	OPTIMA.OPL ECO LED 1200x100	4000K	18	40	УХЛ4	> 0,95	4000	>80	2000	111	176-264	
1166000810	OPTIMA.OPL ECO LED 1200x150	(40) 4000K						4400	110			
1166002400	OPTIMA.OPL ECO LED 1200x150	(40) 4000K CRI90						>90	4000	100		
1166000440	OPTIMA.OPL ECO LED 1200x150	4000K						>80	2000	111		
1166002430	OPTIMA.OPL ECO LED 1200x150	4000K CRI90	18					>90	1800	100		
1166000870	OPTIMA.OPL ECO LED 1200x150	EM 4000K							2000	111		
1166002920	OPTIMA.OPL ECO LED 1200x150	SL 4000K UNI	20	УХЛ4*	> 0,95	4000		2200	110	176-264		
1166001930	OPTIMA.OPL ECO LED 1200x600	(50) 4000K	50				>80	6000	120		198-264	
1166000180	OPTIMA.OPL ECO LED 1200x600	4000K	64					7600			176-264	
1166002090	OPTIMA.OPL ECO LED 1200x600	4000K (low lumen)	52					6200	119		198-264	
1166002010	OPTIMA.OPL ECO LED 1200x600	4000K CRI90	64					>90	7200		113	176-264

Рабочее напряжение питания АС,В	Угол рассеивания, °	Пусковой ток, А	Время пуска, мкс	Световой поток в аварийном режиме	Класс энергоэффективности	Масса, кг	Длина(А), мм	Ширина (В), мм	Высота(С), мм	Установочный размер (D), мм	Установочный размер (Е), мм	
АС,В куат көзінің жұмыстық кернеуі	Шашырау бұрышы, °	Іске қосудың, А	Іске қосу тоғының импульс уақыты, мкс	Апаттық режимдегі жарық ағыны	Энергия тиімділігі класы	Салмағы, кг	Ұзындығы (А), мм	Ені (В), мм	Биіктігі (С), мм	Орнату өлшемі (D),мм	Орнату өлшемі (Е),мм	
176-264	D120	25	250	-	A+	5	1 196	296	50	900	60	
				11%		4,9						
				4,6								
		30	25	-		2,1	1 197	96	51	1 140	-	
		2,95				1 200						150
		2,3										
		10%				1 200						150
		2,95	148	50			1 152					
		198-264				30		-	8,4	1 196	596	900
		176-264	32	267								
198-264	3,5	1500										
176-264	32	267										

Артикул	Наименование	Исполнение	Мощность, Вт	Степень защиты (IP)	Климат. исполнение	Коэф. мощности, не менее	КЦТ (в сфере)*, К	CRI, Ra	Световой поток, лм	Свет. отдача, лм/Вт	Рабочее напряжение питания DC, В
Артикул	Атауы	Орындау	қуаты, В	Қорғау дәрежесі (IP)	Ауа райының мәні	Қуат коэффициенті, кем емес	КЦТ (салада)**, К	CRI, Ra	Жарықтық ағын, лм	Жарық беру лм/Вт	DC, В қуат көзінің жұмыстық кернеуі
1166000160	OPTIMA.OPL ECO LED 1200x600	4000K GRILIA TO	64			> 0,95	4000	>80	7600	119	176-264
1166001690	OPTIMA.OPL ECO LED 1200x600	5000K					5000				
1166002130	OPTIMA.OPL ECO LED 1200x600	EM 4000K					4000				
1166001060	OPTIMA.OPL ECO LED 1200x600	HFD 4000K									
1166001070	OPTIMA.OPL ECO LED 1200x600	HFD EM 4000K	18	IP20	УХЛ4*	> 0,96	3000	>90	2000	111	198-264
1166000380	OPTIMA.OPL ECO LED 300	3000K					4000				
1166000060	OPTIMA.OPL ECO LED 300	4000K					3000				
1166002020	OPTIMA.OPL ECO LED 300	4000K CRI90							4000	1800	
1166001120	OPTIMA.OPL ECO LED 300	4000K GRILIA TO	38	IP40	УХЛ4*	> 0,98	3000	>80	2000	111	176-264
1166002510	OPTIMA.OPL ECO LED 300	EM 3000K					4000				
1166000620	OPTIMA.OPL ECO LED 300	EM 4000K					4000				
1166002170	OPTIMA.OPL ECO LED 300	EM 4000K CRI90							4000	1800	
1166000120	OPTIMA.OPL ECO LED 300	HFD 4000K	38	IP20	УХЛ4*	> 0,93	4000	>80	2000	111	198-280
1166004080	OPTIMA.OPL ECO LED 595	(40) 3000K GRILIA TO							4400	116	
1166001150	OPTIMA.OPL ECO LED 595	(40) 3000K IP40							4000	105	
1166000670	OPTIMA.OPL ECO LED 595	(40) 4000K				> 0,98	4000		4400	116	198-280

Рабочее напряжение питания АС,В	Угол рассеивания, °	Пусковой ток, А	Вр.импульса пуск.тока, мкс	Световой поток в аварийном режиме	Класс энергоэффективности	Масса, кг	Длина(А), мм	Ширина (В), мм	Высота(С), мм	Установочный размер (D), мм	Установочный размер (Е), мм						
АС,В куат кезінің жұмыстық кернеуі	Шашырау бұрышы, °	Іске қосутғы, А	Іске қосу тоғының импульс уақыты, мкс	Апаттық режимж егі жарық ағыны	Энергия тиімділігі класы	Салмағы, кг	Ұзындығы (А), мм	Ені (В), мм	Биіктігі (С), мм	Орнату өлшемі (D),мм	Орнату өлшемі (Е),мм						
176-264	D120	32	267	-	A+	6,2	1 190	590	50	1 190	590						
				10%		8,4	1 196	596									
198-264		30				-						900	290				
						10%								6,2	1 195	595	
176-264		25		250		-							456	50			
						12%									1,8	589	289
						12%									2,64	595	295
						12%									2,3	596	296
						12%									4	586	586
						12%									3,4	595	595
						12%									2,3	596	296
						12%									2,3	596	296
198-264	40	150				4,2	596	596	290	456							

Артикул	Наименование	Исполнение	Мощность, Вт	Степень защиты (IP)	Климат. исполнение	Коэф. мощности, не менее	КЦТ (в сфере)*, К	CRI, Ra	Световой поток, лм	Свет. отдача, лм/Вт	Рабочее напряжение питания DC, В			
Артикул	Атауы	Орындау	қуаты, В	Қорғау дәрежесі (IP)	Ауа райының мәні	Қуат коэффициенті, кем емес	КЦТ (салада)**, К	CRI, Ra	Жарықтық ағын, лм	Жарық беру лм/Вт	DC, В қуат көзінің жұмыстық кернеуі			
1166002390	OPTIMA.OPL ECO LED 595	(40) 4000K CRI90	38	IP20	УХЛ4*	> 0,98	4000	>90	4200	111	198-280			
1166001040	OPTIMA.OPL ECO LED 595	(40) 4000K IP40		IP40		> 0,93		>80				4400	116	
1166000930	OPTIMA.OPL ECO LED 595	(40) EM 4000K		IP20		> 0,98		>90						
1166002870	OPTIMA.OPL ECO LED 595	(40) EM 4000K CRI90				IP40		> 0,93	>80	4200		111		
1166001050	OPTIMA.OPL ECO LED 595	(40) EM 4000K IP40		>80										
1166000760	OPTIMA.OPL ECO LED 595	(50) 3000K		46		IP20		УХЛ4*	> 0,95	3000		>90	5200	113
1166003000	OPTIMA.OPL ECO LED 595	(50) 3000K CRI90	>80											
1166000540	OPTIMA.OPL ECO LED 595	(50) 4000K	>90		4800		104							
1166002310	OPTIMA.OPL ECO LED 595	(50) 4000K CRI90	>80											
1166000940	OPTIMA.OPL ECO LED 595	(50) 4000K GRILIA TO	44		> 0,90		4000				>80	5000	114	
1166000600	OPTIMA.OPL ECO LED 595	(50) 4000K IP40	IP40		> 0,93									4800
1166000710	OPTIMA.OPL ECO LED 595	(50) EM 4000K	46	IP20	> 0,95	>90	4800	104						
1166002350	OPTIMA.OPL ECO LED 595	(50) EM 4000K CRI90							>80	5200	113			
1166001870	OPTIMA.OPL ECO LED 595	(50) HFD 4000K							>80			5200	113	

Рабочее напряжение питания АС,В	Угол рассеивания, °	Пусковой ток, А	Время пуска тока, мкс	Световой поток в аварийном режиме	Класс энергоэффективности	Масса, кг	Длина(А), мм	Ширина (В), мм	Высота(С), мм	Установочный размер (D), мм	Установочный размер (Е), мм	
АС,В куат кезінің жұмыстық кернеуі	Шашырау бұрышы, °	Іске қосудың, А	Іске қосу тоғының импульс уақыты, мкс	Апаттық режимж егі жарық ағыны	Энергия тиімділігі класы	Салмағы, кг	Ұзындығы (А), мм	Ені (В), мм	Биіктігі (С), мм	Орнату өлшемі (D),мм	Орнату өлшемі (Е),мм	
198-264	D120	40	150	-	A+	4,2	596	596	50	290	456	
176-264		25	250	-		8%	4,5	596		596	290	456
						12%	3,4	595		595	340	270
						4,3	596	596		326	456	
						3,4	595	595		340	270	
						4,3	596	596		326	456	
10%	4,6	596	596	326	456							
-	4,3											

Артикул	Наименование	Исполнение	Мощность, Вт	Степень защиты (IP)	Климат. исполнение	Коэф. мощности, не менее	КЦТ (в сфере)*, К	CRI, Ra	Световой поток, лм	Свет. отдача, лм/Вт	Рабочее напряжение питания DC, В	
Артикул	Атауы	Орындау	қуаты, В	Қорғау дәрежесі (IP)	Ауа райының мәні	Қуат коэффициенті, кем емес	КЦТ (салада)**, К	CRI, Ra	Жарықтық ағын, лм	Жарық беру лм/Вт	DC, В қуат көзінің жұмыстық кернеуі	
1166002530	OPTIMA.OPL ECO LED 595	(50) HFR 4000K CRI90	46	IP20	УХЛ4*	> 0,95	4000	>90	4800	104	176-264	
1166000410	OPTIMA.OPL ECO LED 595	3000K	28					>80	3400	121		
1166002340	OPTIMA.OPL ECO LED 595	3000K CRI90	26				3000	>90	3000	115	198-280	
1166002290	OPTIMA.OPL ECO LED 595	3000K GRILIA TO						>80	3400	131	176-264	
1166000010	OPTIMA.OPL ECO LED 595	4000K	32				4000	125	198-280			
1166002030	OPTIMA.OPL ECO LED 595	4000K CRI90	26				IP40	>90		3200	123	176-264
1166002040	OPTIMA.OPL ECO LED 595	4000K CRI90 GRILIA TO						4000	198-280			
1166000050	OPTIMA.OPL ECO LED 595	4000K GRILIA TO						4000	131	176-264		
1166001000	OPTIMA.OPL ECO LED 595	4000K IP40	26				IP20	5000	>80	3400	131	176-264
1166000020	OPTIMA.OPL ECO LED 595	5000K							3000	176-264		
1166001390	OPTIMA.OPL ECO LED 595	EM 3000K		3000	176-264							
1166000040	OPTIMA.OPL ECO LED 595	EM 4000K	32	4000	125	198-280						
1166002050	OPTIMA.OPL ECO LED 595	EM 4000K CRI90	26	IP20	>90		3200	123	176-264			
1166002840	OPTIMA.OPL ECO LED 595	EM 4000K GRILIA TO			4000	131	176-264					
1166001010	OPTIMA.OPL ECO LED 595	EM 4000K IP40	28	IP40	> 0,93	>80	3600	129	176-264			
1166001410	OPTIMA.OPL ECO LED 595	EM 5000K	26	IP20	> 0,95	5000	3400	131	176-264			

Рабочее напряжение питания АС,В	Угол рассеивания, °	Пусковой ток, А	Время пуска, мкс	Световой поток в аварийном режиме	Класс энергоэффективности	Масса, кг	Длина(А), мм	Ширина (В), мм	Высота(С), мм	Установочный размер (D), мм	Установочный размер (Е), мм	
АС,В куат кезінің жұмыстық кернеуі	Шашырау бұрышы, °	Іске қосуды, А	Іске қосу тоғының импульс уақыты, мкс	Апаттық режим жегі жарық ағыны	Энергия тиімділігі класы	Салмағы, кг	Ұзындығы (А), мм	Ені (В), мм	Биіктігі (С), мм	Орнату өлшемі (D),мм	Орнату өлшемі (Е),мм	
176-264	D120	25	250	-	A+	4,3	596	596	50	326	456	
198-264												40
176-264		25	250			4	586	586		590	590	
198-264												40
176-264		25	250			4,2	596	596		290	456	
198-264						40	150	4		586	586	590
176-264		25	250									
198-264						40	150	12%		3,82	592	592
176-264		25	250									
198-264						40	150	475		4,5	586	586
176-264		25	250									
198-264						40	150	475		4,5	596	596

Артикул	Наименование	Исполнение	Мощность, Вт	Степень защиты (IP)	Климат. исполнение	Коэф. мощности, не менее	КЦТ (в сфере)*, К	CRI, Ra	Световой поток, лм	Свет. отдача, лм/Вт	Рабочее напряжение питания DC, В
Артикул	Атауы	Орындау	қуаты, В	Қорғау дәрежесі (IP)	Ауа райының мәні	Қуат коэффициенті, кем емес	КЦТ (салада)**, К	CRI, Ra	Жарықтық ағын, лм	Жарық беру лм/Вт	DC, В қуат көзінің жұмыстық кернеуі
1166002460	OPTIMA.OPL ECO LED 595	EM3 4000K	26	IP20	УХЛ4*	> 0,95	4000	>80	3400	131	176-264
1166002450	OPTIMA.OPL ECO LED 595	EMT 4000K CRI90						>90	3200	123	
1166000090	OPTIMA.OPL ECO LED 595	HFD 4000K						>80			
1166002070	OPTIMA.OPL ECO LED 595	HFD 4000K CRI90						>90			
1166001310	OPTIMA.OPL ECO LED 595	HFD 4000K GRILIA TO						>80			
1166000130	OPTIMA.OPL ECO LED 595	HFD EM 4000K						3400	131		
1166002810	OPTIMA.OPL ECO LED 595	HFD EM 4000K CRI90						>90			
1166000170	OPTIMA.OPL ECO LED 595	HFR 4000K						>80			
1166000640	OPTIMA.OPL ECO LED 595	HFR 4000K GRILIA TO									
1138000050	OPTIMA.PRS ECO LED 1200	4000K						32			
1138001010	OPTIMA.PRS ECO LED 1200	4000K CRI90	> 0,96	>90	3200	100					
1138000250	OPTIMA.PRS ECO LED 1200	EM 4000K	3800	119							
1138001090	OPTIMA.PRS ECO LED 1200x150	(40) 4000K	40				>80	4400	110		
1138000210	OPTIMA.PRS ECO LED 1200x150	4000K	18					2000	111		
1138000200	OPTIMA.PRS ECO LED 1200x600		7600					119			
1138001030	OPTIMA.PRS ECO LED 1200x600	4000K CRI90	64			> 0,96	>90	7200	113		

Рабочее напряжение питания АС,В	Угол рассеивания, °	Пусковой ток, А	Вр.импульса пуска тока, мкс	Световой поток в аварийном режиме	Класс энергоэффективности	Масса, кг	Длина(А), мм	Ширина (В), мм	Высота(С), мм	Установочный размер (D), мм	Установочный размер (Е), мм						
АС,В куат көзінің жұмыстық кернеуі	Шашырау бұрышы, °	Іске қосутғы, А	Іске қосу тоғының импульс уақыты, мкс	Апаттық режимж егі жарық ағыны	Энергия тиімділігі класы	Салмағы, кг	Ұзындығы (А), мм	Ені (В), мм	Биіктігі (С), мм	Орнату өлшемі (D),мм	Орнату өлшемі (Е),мм						
176-264	D120	25	250	12%	A+	4,5	596	596	50	290	456						
												475					
												4,2					
												3,4	587	587	590	590	
												4,5	596	596	290	456	
												4,2	596	596	590	590	
												4	586	586	590	590	
												4,6	1 196	296	900	60	
												12%	4,9				
												30	2,95	1 200	150	1 140	-
												25	2,3		148	1 150	
												32	267		1 196	596	900

Артикул	Наименование	Исполнение	Мощность, Вт	Степень защиты (IP)	Климат. исполнение	Коэф. мощности, не менее	КЦТ (в сфере)*, К	CRI, Ra	Световой поток, лм	Свет. отдача, лм/Вт	Рабочее напряжение питания DC, В
Артикул	Атауы	Орындау	қуаты, В	Қорғау дәрежесі (IP)	Ауа райының мәні	Қуат коэффициенті, кем емес	КЦТ (салада)**, К	CRI, Ra	Жарықтық ағын, лм	Жарық беру лм/Вт	DC, В қуат көзінің жұмыстық кернеуі
1138000640	OPTIMA.PRS ECO LED 1200x600	EM 4000K	72	IP20	УХЛ4	> 0,86	4000	>80	9400	131	176-264
1138000080	OPTIMA.PRS ECO LED 300	4000K	18			> 0,95			2000	111	
1138000990	OPTIMA.PRS ECO LED 300	4000K CRI90				> 0,96		>90	1800	100	
1138000540	OPTIMA.PRS ECO LED 300	EM 4000K				> 0,95		2000	111		
1138000650	OPTIMA.PRS ECO LED 595	(40) 4000K	38	IP40	УХЛ4*	> 0,98	>80	4600	121		
1138000900	OPTIMA.PRS ECO LED 595	(40) 4000K IP40				5000		126			
1138000680	OPTIMA.PRS ECO LED 595	(40) 5000K				4600		121			
1138000660	OPTIMA.PRS ECO LED 595	(40) EM 4000K	46	IP20	УХЛ4*	4000	>90	5400	117		
1138000160	OPTIMA.PRS ECO LED 595	(50) 4000K				3000		138			
1138000770	OPTIMA.PRS ECO LED 595	(50) EM 4000K				4000K		198-280			
1138000420	OPTIMA.PRS ECO LED 595	3000K	26	IP20	УХЛ4*	4000	>80	3400	131		
1138000010	OPTIMA.PRS ECO LED 595	4000K				4000		3600	138		
1138000940	OPTIMA.PRS ECO LED 595	4000K CRI90				4000	3400	131			
1138000070	OPTIMA.PRS ECO LED 595	4000K GRILIA TO				5000	3600	138			
1138000020	OPTIMA.PRS ECO LED 595	5000K				4000	3400	131			
1138000060	OPTIMA.PRS ECO LED 595	EM 4000K				5000	3600	138			
1138000960	OPTIMA.PRS ECO LED 595	EM 4000K CRI90				4000	3400	131			
1138000170	OPTIMA.PRS ECO LED 595	EM 5000K				5000	3600	138			
1138000190	OPTIMA.PRS ECO LED 595	HFD 4000K				4000	3600	138			

Рабочее напряжение питания АС,В	Угол рассеивания, °	Пусковой ток, А	Время пуска, мкс	Световой поток в аварийном режиме	Класс энергоэффективности	Масса, кг	Длина (А), мм	Ширина (В), мм	Высота (С), мм	Установочный размер (D), мм	Установочный размер (Е), мм
АС, В	Шашырау бұрышы, °	Іске қосудың, А	Іске қосу тоғының импульс уақыты, мкс	Апаттық режимдегі жарық ағыны	Энергия тиімділігі класы	Салмағы, кг	Ұзындығы (А), мм	Ені (В), мм	Биіктігі (С), мм	Орнату өлшемі (D), мм	Орнату өлшемі (Е), мм
176-264	D120	25	250	12%	A+	6,2	1 195	595	50	900	290
				-		2,3		296		546	50
				12%		2,64		295		340	120
				-		4,2		596		290	456
				-		3,4		595		340	270
				-		4,2		596		290	456
				12%		3,4		595		340	270
				-		4,3		596		326	456
				10%		4,6		595		340	270
				198-264		D120		40		150	A++
-	3,4	590	590								
-	4	586	586	590	590						
-	4,2	596	596	290	456						
475	A+	4,5	596	596	290		456				
12%	A++	4,2	596	596	290		456				
-	A++	4,2	596	596	290		456				

**RU** Примечания:

- \*\* КЦТ (в сфере) - коррелированная цветовая температура излучения светильника, измеренная в интегрирующей сфере.

- Допустимое отклонение величин: мощности, светового потока, массы от номинальных значений составляет  $\pm 10\%$ .
- Допустимое отклонение значений КЦТ от номинального значения составляет  $\pm 300\text{K}$ .
- Светильники рассчитаны для работы в сети переменного тока 230 В, 50-60 Гц ( $\pm 0,4$  Гц) и постоянного тока 230 В.
- Питающая сеть должна быть защищена от коммутационных и грозовых импульсных помех.
- Качество электроэнергии должно соответствовать ГОСТ 32144-2013.
- Для светильников с блоком резервного питания. Батарея поддерживает работу:
  - для светильников OPTIMA.OPL ECO LED 1200 EM 4000K, OPTIMA.OPL ECO LED 1200 EM 4000K CRI90, OPTIMA.OPL ECO LED 1200x150 EM 4000K, OPTIMA.OPL ECO LED 1200x600 EM 4000K, OPTIMA.OPL ECO LED 1200x600 HFD EM 4000K, OPTIMA.OPL ECO LED 300 EM 3000K, OPTIMA.OPL ECO LED 300 EM 4000K, OPTIMA.OPL ECO LED 300 EM 4000K CRI90, OPTIMA.OPL ECO LED 595 (40) EM 4000K, OPTIMA.OPL ECO LED 595 (40) EM 4000K CRI90, OPTIMA.OPL ECO LED 595 (40) EM 4000K IP40, OPTIMA.OPL ECO LED 595 (50) EM 4000K, OPTIMA.OPL ECO LED 595 (50) EM 4000K CRI90, OPTIMA.OPL ECO LED 595 EM 3000K, OPTIMA.OPL ECO LED 595 EM 4000K, OPTIMA.OPL ECO LED 595 EM 4000K CRI90, OPTIMA.OPL ECO LED 595 EM 4000K GRILIATO, OPTIMA.OPL ECO LED 595 EM 4000K IP40, OPTIMA.OPL ECO LED 595 EM 5000K, OPTIMA.OPL ECO LED 595 EMT 4000K CRI90, OPTIMA.OPL ECO LED 595 HFD EM 4000K, OPTIMA.OPL ECO LED 595 HFD EM 4000K CRI90, OPTIMA.PRS ECO LED 1200 EM 4000K, OPTIMA.PRS ECO LED 1200x600 EM 4000K, OPTIMA.PRS ECO LED 300 EM 4000K, OPTIMA.PRS ECO LED 595 (40) EM 4000K, OPTIMA.PRS ECO LED 595 (50) EM 4000K, OPTIMA.PRS ECO LED 595 EM 4000K, OPTIMA.PRS ECO LED 595 EM 4000K CRI90, OPTIMA.PRS ECO LED 595 EM 5000K время работы в аварийном режиме 1 ч.
  - для светильников OPTIMA.OPL ECO LED 595 EM3 4000K время работы в аварийном режиме 3 ч.
- Световой поток в аварийном режиме составляет «см. таблицу».
- Световой поток в аварийном режиме, указанный в %, является процентным содержанием от номинального потока.
- Коэффициент пульсации светового потока  $< 1\%$ .
- Степень IP соответствует ГОСТ IEC 60598-1-2017.
- Тип рассеивателя: Призматический или опаловый рассеиватель.
- Габаритная яркость не более  $3400 \text{ кд/м}^2$ , неравномерность распределения яркости не более 2:1.
- Подробнее об указанных в таблице размерах светильника смотрите в разделе "Габаритные и установочные размеры светильника".
- Все параметры светильников указаны при номинальном напряжении питания и нормальных условиях эксплуатации.

#### **Kaz** Ескертулер:

- КТТ (сферада)-шырақтың сәулеленуіндегі корреляцияланған түстік температурасы, интегралданған сферада өлшенген.
- Шаманың ауытқу шегі: қуат, жарық ағыны, мөлшері номиналды маңыздың  $\pm 10\%$  құрайды.
- КЦТ маңызының ауытқу шегі номиналды маңыздың  $\pm 300\text{K}$  құрайды.
- Шамшырақтар 230 В, 50-60 Гц ( $\pm 0,4$  Гц) айнымалы тоқ желісінде, 230 В тұрақты тоқ желісінде жүйесінде жұмыс жасауға есептелінген.
- Қуаттандыру желісі коммуникациялық және найзағай кедергілерінен қорғанылуы тиіс.
- Электр энергиясының сапасы ГОСТ 32144-2013 сәйкес келуі керек.
- Резервтік қоректендіру блогы бар шамшырақтар үшін. Батарея жұмысын қамтамасыз етеді:

- OPTIMA.OPL ECO LED 1200 EM 4000K, OPTIMA.OPL ECO LED 1200 EM 4000K CRI90, OPTIMA.OPL ECO LED 1200x150 EM 4000K, OPTIMA.OPL ECO LED 1200x600 EM 4000K, OPTIMA.OPL ECO LED 1200x600 HFD EM 4000K, OPTIMA.OPL ECO LED 300 EM 3000K, OPTIMA.OPL ECO LED 300 EM 4000K, OPTIMA.OPL ECO LED 300 EM 4000K CRI90, OPTIMA.OPL ECO LED 595 (40) EM 4000K, OPTIMA.OPL ECO LED 595 (40) EM 4000K CRI90, OPTIMA.OPL ECO LED 595 (40) EM 4000K IP40, OPTIMA.OPL ECO LED 595 (50) EM 4000K, OPTIMA.OPL ECO LED 595 (50) EM 4000K, OPTIMA.OPL ECO LED 595 (50) EM 4000K CRI90, OPTIMA.OPL ECO LED 595 EM 3000K, OPTIMA.OPL ECO LED 595 EM 4000K, OPTIMA.OPL ECO LED 595 EM 4000K CRI90, OPTIMA.OPL ECO LED 595 EM 4000K GRILIATO, OPTIMA.OPL ECO LED 595 EM 4000K IP40, OPTIMA.OPL ECO LED 595 EM 5000K, OPTIMA.OPL ECO LED 595 EMT 4000K CRI90, OPTIMA.OPL ECO LED 595 HFD EM 4000K, OPTIMA.OPL ECO LED 595 HFD EM 4000K CRI90, OPTIMA.PRS ECO LED 1200 EM 4000K, OPTIMA.PRS ECO LED 1200x600 EM 4000K, OPTIMA.PRS ECO LED 300 EM 4000K, OPTIMA.PRS ECO LED 595 (40) EM 4000K, OPTIMA.PRS ECO LED 595 (50) EM 4000K, OPTIMA.PRS ECO LED 595 EM 4000K, OPTIMA.PRS ECO LED 595 EM 4000K CRI90, OPTIMA.PRS ECO LED 595 EM 5000K
- шамшырақтар үшін апаттық режимдегі жұмыс уақыты 1 сағ.
- OPTIMA.OPL ECO LED 595 EM3 4000K шамшырақтар үшін апаттық режимдегі жұмыс уақыты 3 сағ.
- Апаттық режимде жарық ағыны құрайды "кестені қараңыз".
- % көрсетілген апаттық режимдегі жарық ағыны номинал ағынның пайыздық мөлшері болып табылады.
- Жарық ағынының пульстену коэффициенті <1%.
- Қорғау дәрежесі IP, МЕМСТ IEC 60598-1-2017 сәйкес келеді.
- Қорғаныш шыны түрі:призмалы немесе жылтыр тастан жасалған шашыратқыш.
- Габариттік жарықтығы 3400кд/м2 көп емес, жарықтылық таралуының әркелкілігі 2:1 артық емес.
- Кестеде көрсетілген шамдалдың өлшемдері туралы толығырақ мәліметті "Шамдалдың габариттік және орнату өлшемдері" бөлімінен қараңыз.
- Шырақтардың барлық параметрлері қуат көзінің номиналды кернеуінде және пайдаланудың қалыпты жағдайларында көрсетілген.

## Комплект поставки

- Светильник, шт - 1
- Паспорт, шт - 1
- Упаковка, шт - 1
- Опора пластиковая RTX, компл - 1

## Назначение и общие сведения

- Светильник встраиваемый/накладной, на полупроводниковых источниках света (светодиодах) предназначен для общего освещения дошкольных, школьных, средне-специальных, высших и других образовательных учреждений, административных помещений.
- Источник света, содержащийся в светильнике, может быть заменен только производителем или его сервисным агентом.
- Светильник соответствует требованиям ТР ТС и ТР ЕАЭС.
- Светильник соответствует нормативам:  
СанПиН 2.4.2.2821-10 «Санитарно-эпидемиологические требования к условиям и организации обучения в общеобразовательных учреждениях» (с изменениями на 25 декабря 2013 года)  
СанПиН 2.2.1/2.1.1.1278-03 «Гигиенические требования к естественному, искусственному и совмещенному освещению жилых и общественных зданий»  
Требованиям письма Руководителя Роспотребнадзора Г.Г. Онищенко от 01.10.2012 № 11157-12-32 «Об организации санитарного надзора за использованием энергосберегающих источников света».

Предусмотрена встраиваемая установка в потолки типа «Армстронг» с шириной кромки 24мм и 15мм, а также накладной монтаж на опорную поверхность.

- Для светильников, управляемых по DALI протоколу, регулирование светового потока осуществляется в диапазоне от 1 до 100%.

## Указания по технике безопасности

- Не производить никаких работ со светильником при поданном на него напряжении.

- Запрещается эксплуатация светильника без защитного заземления.

- Рабочее положение светильника должно исключать возможность смотреть на источник света с расстояния менее 0,5 м.

- Запрещается эксплуатация светильника с поврежденным рассеивателем.

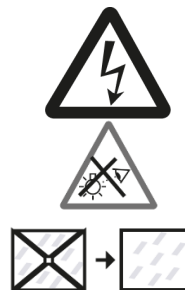

- Запрещается самостоятельно производить разборку, ремонт или модификацию светильника. В случае возникновения неисправности необходимо сразу отключить светильник от питающей сети и обратиться на завод-изготовитель или в специализированную службу по ремонту и обслуживанию светильников.

Светильники на полупроводниковых источниках света (светодиодах) относятся к малоопасным твердым бытовым отходам и утилизируются в соответствии с ГОСТ Р 55102-2012.

Запрещается накрывать светильник теплоизолирующим материалом.

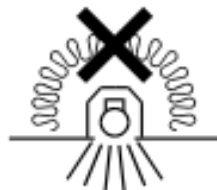

### Правила эксплуатации и установка

Эксплуатация светильника должна производиться в соответствии с «Правилами технической эксплуатации электроустановок потребителей». Установку, чистку светильника и замену компонентов производить только при отключенном питании. Очистку рассеивателя светильника производить по мере его загрязнения, мягкой тканью, смоченной в мыльном растворе. Внимание! Повреждение и загрязнение оптических элементов (линз, рассеивателей и светодиодов) приводит к уменьшению эффективности и преждевременному выходу светильника из строя.

1. Используемый инструмент.

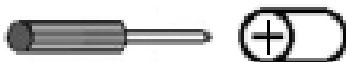

2. Отключить питание в сети. Зачистить сетевые провода (max 2,5 мм<sup>2</sup>). Распаковать светильник.

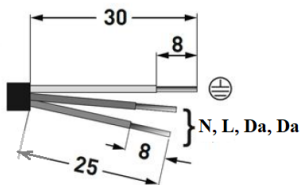
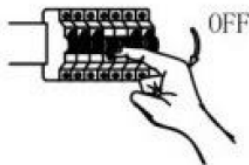

3. Просверлить установочные отверстия на поверхности потолка, размеры приведены в таблице. Снять рассеиватель, вынуть торцевую крышку, снять защитные наклейки внутри корпуса, вщёлкнуть пластиковые опоры в овальные отверстия 15x5 мм на задней стенке светильника. Подключить сетевые провода к колодке, на задней стенке корпуса в соответствии с указанной полярностью. Для модификаций с IP40 защитные наклейки отсутствуют, необходимо выкрутить 4 винта M4x8, на их место установить пластиковые опоры в овальные отверстия 15x5 мм на задней стенке светильника. Для подключения сетевых проводов к клемной колодке предварительно следует открутить крышку колодки. Корпус закрепить на опорной поверхности, установить рассеиватель и торцевую крышку на место.

#### 4. Установка в ячеистый потолок типа «Армстронг».

Подключить сетевые провода к клеммной колодке в соответствии с указанной полярностью. Светильник разместить в ячейке потолка типа «Армстронг».

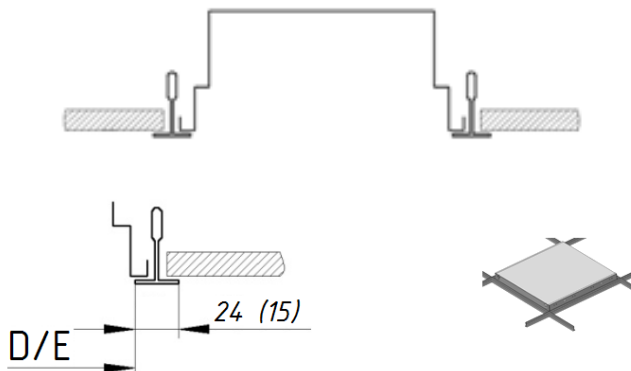

#### 5. Установка светильника в потолки типа Грильято:

5.1. Провести сетевые провода через отверстие в корпусе.

5.2. Установить элементы подвеса на заранее подготовленные крюки в потолке.

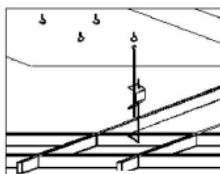

5.3. В ячейку потолка размером 600x600 мм установить световой прибор и закрепить в отверстиях на торцевых стенках светильника элементы подвеса.

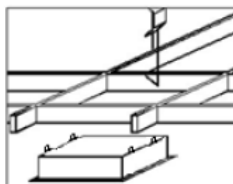

5.4. Отрегулировать длину подвеса так, чтобы плоскость светильника совпала с плоскостью подвесного потолка.

Элементы подвеса регулировать, отжимая пружину. Собрать потолок.

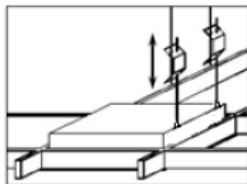

5.5. Подключить сетевой провод к клеммной колодке в соответствии с указанной полярностью.

5.6. При использовании регулируемого драйвера, управляющие провода подключаются строго с соблюдением полярности, указанной в маркировке.

6. При использовании блока резервного питания подключение осуществляется следующим образом:

7. Провода питания подключить к клеммной колодке в соответствии с указанной полярностью на клеммы L1, N1.
8. Подключить к контактным зажимам L2, N2 питающие провода, обеспечивающие непрерывный заряд батареи.
9. После первого подключения светильника к сети рекомендуется оставить светильник во включенном состоянии на 24 часа, для подзарядки аккумуляторной батареи.
10. Внимание! При длительном отключении светильника от сети (более 7 дней), необходимо отключать аккумулятор для предотвращения разряда аккумулятора.
11. Проверочные испытания: Нажать и удерживать кнопку TEST на торце светильника. Для возврата в рабочий режим необходимо отпустить кнопку TEST.
12. При необходимости замены (отключения) аккумуляторной батареи необходимо: снять рассеиватель, демонтировать панель, расположенную со стороны кнопки «TEST», выкрутив три винта со дна светильника.

**Установку и подключение светильника должен выполнять специалист –электромонтажник, соответствующей квалификации.**

### Габаритные и установочные размеры светильника

1.

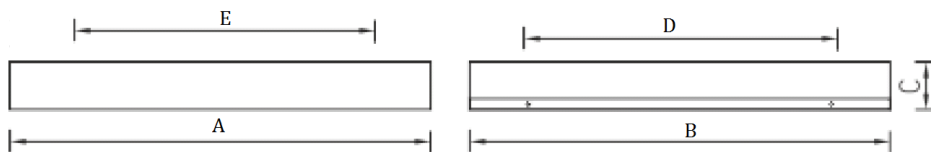

### Схема подключения

1. Схема подключения светильника к питающей сети.

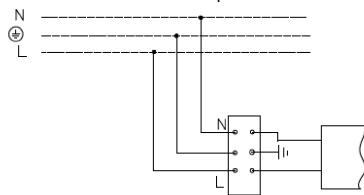

2. Схема подключения светильника к питающей сети с блоком резервного питания.

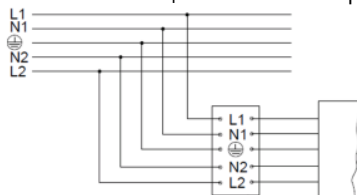

3. Схема подключения светильника к питающей сети с регулируемым драйвером по системе 1-10 V или системе DALI .

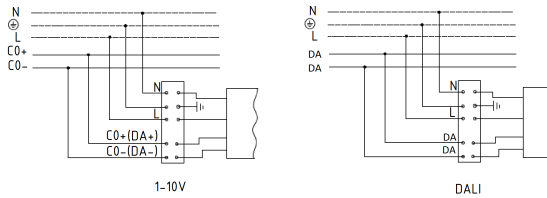

4. Схема подключения светильника к питающей сети с регулируемым драйвером по системе DALI и блоком резервного питания.

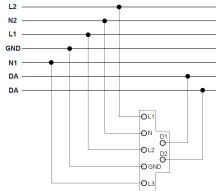

**Гарантийные обязательства**

- Завод-изготовитель обязуется безвозмездно отремонтировать или заменить светильник, вышедший из строя не по вине покупателя в условиях нормальной эксплуатации, в течение гарантийного срока.
- Светильник является обслуживаемым прибором. При установке светильника необходимо предусмотреть возможность свободного доступа для его обслуживания или ремонта. Завод-производитель не несет ответственности и не компенсирует затраты, связанные со строительными-монтажными работами и наймом специальной техники при отсутствии свободного доступа к светильнику для его обслуживания или ремонта.
- Гарантийный срок – 36 месяцев с даты поставки светильника.
- Гарантийные обязательства не признаются в отношении изменения оттенков окрашенных поверхностей и пластиковых частей в процессе эксплуатации.
- Гарантийный срок на блоки резервного питания (поставляемые в комплекте с аккумуляторной батареей), а также на компоненты систем управления освещением (поставляемые без светильников), составляет 12 (двенадцать) месяцев с даты поставки.
- Световой поток в течение гарантийного срока сохраняется на уровне не ниже 70% от заявляемого номинального светового потока, значение коррелированной цветовой температуры и область допустимых значений коррелированной цветовой температуры в течение гарантийного срока - согласно приведенным в ГОСТ 34819-2021.
- Гарантия сохраняется в течение указанного срока при условии, что сборка, монтаж и эксплуатация светильников производится специально обученным техническим персоналом и в соответствии с паспортом на изделие.
- Срок службы светильников в нормальных климатических условиях при соблюдении правил монтажа и эксплуатации составляет:  
8 лет – для светильников, корпус и/или оптическая часть (рассеиватель) которых изготовлены из полимерных материалов.  
10 лет – для остальных светильников.
- Производитель оставляет за собой право на внесение изменений в конструкцию изделия улучшающие потребительские свойства. Кроме того, производитель не несет ответственности за возможные опечатки и ошибки, возникшие при печати.

- Хранение.

Светильники должны храниться в отопляемых и вентилируемых складах, хранилищах с кондиционированием воздуха, расположенных в любом макроклиматическом районе при температуре от +5 до +40°C и относительной влажности не более 80%.

NiCd, NiMH аккумуляторы: Температурный диапазон +5 до +40°C

При длительном хранении более полугода рекомендуется производить заряд аккумуляторов – 5 циклов заряда-разряда.

Условия транспортирования светильников должны соответствовать группе “Ж” ГОСТ 23216.

Транспортировать в упаковке производителя любым видом транспорта при условии защиты от механических повреждений и непосредственного воздействия атмосферных осадков.

- Перед вводом светильника в эксплуатацию, с установленным в него блоком аварийного питания, желательно провести 3-4 цикла заряда-разряда батареи для достижения номинальной емкости аккумулятора.

Длительность зарядки 24 часа при нормируемой окружающей температуре и номинальном напряжении питания.

При последующей эксплуатации, для обеспечения более длительного срока работы аккумуляторной батареи, рекомендовано с периодичностью один раз в полгода проводить тренировку, заряд - разряд аккумуляторной батареи.

**Свидетельство о приемке**

Светильники соответствуют ТУ 27.40.25-002-88466159-2019.

Светильник OPTIMA ECO LED (595x595) 40W PRS 830 WH IP40 соответствует ТУ 27.40.25-001-88466159-2019.

Светильники сертифицированы и признаны годными к эксплуатации.

Информация о дате выпуска, контролере и упаковщике указана на титульном листе.

Завод-изготовитель: ООО "МГК "Световые Технологии"

Адрес завода-изготовителя: 390010, Россия, г. Рязань, ул. Магистральная д.10 а.

Дата продажи \_\_\_\_\_

Штамп магазина

---

Более подробную информацию Вы можете найти на нашем сайте [www.LTcompany.com](http://www.LTcompany.com)

Телефон бесплатной горячей линии

8 800 333-23-77

## Жеткізілім жиынтығы

- Шамдал, дана - 1
- Төлқұжат, дана - 1
- Орам, дана - 1
- RTX пластик сүйеніші, жиынтық - 1

## Міндетті және жалпы мәліметтер

- кірістірілетін / жапсырмалы шамшырақ, жартылай өткізгішті жарық көздерінде (жарық диодтарында) мектепке дейінгі, мектеп, орта арнаулы, жоғары және басқа да білім беру мекемелерді, әкімшілік үй-жайларды жарықтандыру үшін арналған.
- Шамшырақтың қуаттандыру көзін өндіруші немесе оның қызмет көрсету агенті арқылы ауыстырыға болады.
- Шам КО ТР ,ЕЭО ТР талаптарына сәйкес келеді.
- Шамдал нормативтерге сәйкес келеді:  
СанЕмН2.4.2.2821-10 «Жалпы білім беру мекемелеріндегі білім беру шарттары мен ұйымдастыруға санитарлық-эпидемиологиялық талаптар» (2013 жылдың 25 желтоқсандағы өзгерістермен).  
СанЕмН 2.2.1/2.1.1.1278-03 «Тұрғын және қоғамдық ғимарттарды табиғи, жасанды және біріктірілген жарықтандыруға гигиеналық талаптар»  
Рестұтынубақылау Басқарушысы Г.Г.Онищенконың 01.10.2012 № 11157-12-32 «Энергия үнемдеуші жарық көздерін пайдалануды санитарлық бақылауды ұйымдастыру туралы» хатының талаптарына.

Жиегінің ені 24мм және 15мм болатын "Армстронг" типті төбелерге ыңғайландырылатын орнату, сондай-ақ сүйеніш бетіне жапсырмалы монтаж қарастырылған.

- DALI хаттамасымен басқарылатын шырақтар үшін жарық ағынының реттелімі 1 мен 100 % диапазонында орындалады.

## Міндеті және жалпы мәліметтер

- Тоқ жүйесінде кернеу берген кезде шамшашырақпен ешқандай жұмыс жүргізуге болмайды.

- Қорғаныс жерге қосу қамтамасыз етілмеген шамшырақты эксплуатациялауға тыйым салынады.

- Шамшырақтың жұмыс орны жарық көзіне 0,5 м кем қашықтықтан қарау мүмкіндігін шектейтіндей орналасуы керек.

- Шашыратқышы бүлінген шамшырақты эксплуатациялауға тыйым салынады.



Шамдалды түрлендіру, жөндеу немесе өздігінен бөлшектеу тыйым салынады. Жарамсыздығы байқала бастаған кезде шамдалды жеткізу желісінен өшіру керек және зауыт-өндірушіге немесе арнайы жөндеу мен қызмет көрсету орталықтарына көрсету керек.

- Жартылай өткізгіш Жарық көздеріндегі (жарықдиодты) шамдар аз қауіпті қатты тұрмыстық қалдықтарға жатады және Р 55102-2012 ГОСТ сәйкес кәдеге жаратылады.

- Шамшырақты жылуоқшаулағыш матамен жабуға тыйым салынады.

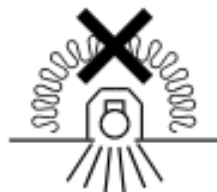

### Пайдалану және орнату қондыру ережелері

Шамшырақтың пайдалану "Тұтынушылардың электр қондырғыларын техникалық пайдалану ережелеріне " сәйкес келу керек.

Орнату, шамды тазалау және компоненті ауыстыру тек тоқтан ажыратылған кезде жүргізуге болады. Шамшырақтың шашыратқышын ластанған сайын сабын ерітіндісінде суланған жұмсақ матамен тазалау қажет. Назар аударыңыз! Оптикалық элементтердің (линзалардың, шашыратқыштар мен жарық диодтардың) зақымдалуы мен ластануы шырағданның тиімділігінің азаюына және оның мерзімінен бұрын істен шығуына әкеп соқтырады.

1. Қолданылатын құрал-сайман.



2. Желідегі қоректендіруді өшіру. Желілік сымдарды тазалау (max 2,5 мм2). Шамдалдың орамасын ашу.

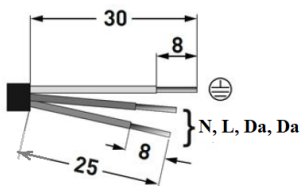
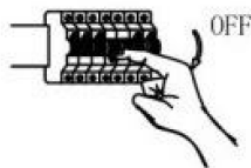

3. Төбе бетіндегі орнатылатын саңылауларды бұрғылаңыз, өлшемдері кестеде көрсетілген. Шашыратқышты шешіңіз, бүйір қақпақтарын тартыңыз, тұрқы ішіндегі қорғаныс жапсырманы шешіңіз, шырақтың артқы қабырғасындағы 15\*5 мм сопақ саңылауға пластикалық сүйенішті салыңыз. Көрсетілген кереғарлыққа сәйкес тұрқының артқы қабырғасындағы қалыпқа желілік сымдарды қосыңыз. IP 40 модификацияларында қорғаныс жапсырмалар болмайды, M4\*8 4 бұрамасын бұрау қажет, олардың орнына шырақтың артқы қабырғасындағы 15\*5 мм сопақ саңылауға пластикалық сүйеніш орнатыңыз. Клеммдік қалыпқа желілік сымдарды қосу үшін алдын ала қалыптың қақпағын бұрау керек. Тұрқыны сүйеніш бетте нығайтыңыз, шашыратқышты және бүйір қақпақты орнына орнатыңыз.

4. «Армстронг» типті ұяшықты төбеге орнату.  
Желілік сымын клемм колодкасына полярды сақтай отырып қосыңыз.  
Шамдалды «Армстронг» типті төбенің ұяшығына орналастыру керек.

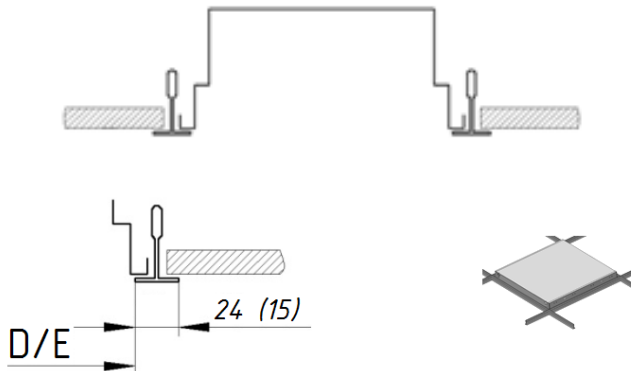

5. Грильято үлгісіндегі төбеге шырақты орналастыру:  
5.1. Желілік сымдарды корпустағы тесік арқылы өткізініз.  
5.2. Аспа элементтерін төбеде алдын ала дайындалған күршектерге орнату керек.

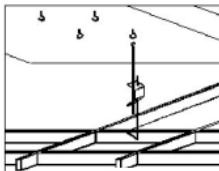

- 5.3. Өлшемі 600x600 мм болатын төбедегі ұяшыққа жарық аспабын орнатып және шамшырақтың шеткі қабырғаларындағы саңылауларға аспа элементтерін бекіту керек.

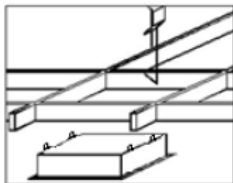

- 5.4. Ааспаның ұзындығын шамшырақтың жазықтығы аспа төбесінің жазықтығына сәйкес келетіндей реттеу керек. Аспа элементтерін серіппені қысып тұрып реттеу керек. Төбені жинау керек.

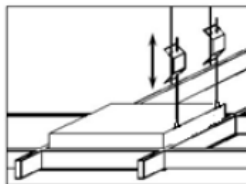

- 5.5. Желілік сымын клемм колодкасына полярды сақтай отырып қосыңыз.  
5.6. Реттелетін ЭПРА пайдалану кезінде, басқарушы сымдарды полярды қатаң сақтай отырып қосыңыз, таңбалауда көрсетілген.  
6. Сақтық қорек беру көзінің блогын пайдаланғанда қосу келесі түрде жүзеге асады:  
7. Қорек көзінің сымдарын клеммалық қалыпқа көрсетілген полярлылыққа сай L1, N1 клеммаларына қосыңыз.

8. L2, N2 түйіскен қысқыштарына батареяның үздіксіз зарядын қамтамсыз ететін қорек көзі сымдарын қосыңыз.
9. Желіге шырақ бірінші рет қосылған соң шырақты қосулы түрде 24 сағат қалдырып қою ұсынылады, аккумуляторлық батарея қуаттандырылуы үшін.
10. Назар аударыңыз! Шырақтың желіде ұзақ уақыт бойы өшірілуі кезінде (7 күннен көп болса) аккумулятор зарядының бітуін болдырмас үшін аккумуляторды өшіру қажет.
11. Тексеру сынақтары: Шырақтың бүйіржағында TEST батырмасын басыңыз және ұстап тұрыңыз. Жұмыс режиміне қайту үшін TEST батырмасын жіберу керек.
12. Аккумуляторлық батареяны ауыстыру қажет болған кезде: шашыратқышты шешіңіз, панельді демонтаж жасаңыз, «TEST» батырмасы жағынан орналасқан, шырақтың түбінен үш бұраманы бұрай отырып.

**Шамшырақты орнату және қосу жұмыстарын маман - біліктілігі сәйкес электрмонтаждаушы орындауы керек.**

### Шамшырақтың габариттік және орнату өлшемдері

1.

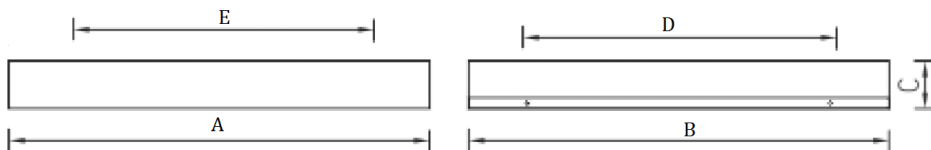

### Қосу сызбасы

1. Шамдалдың қуаттандыру желісіне қосылу сызбасы.

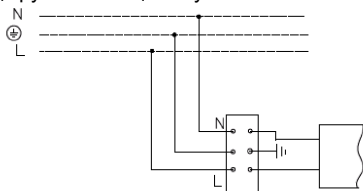

2. Резервтік қуаттандыру блогы бар қуаттандыру желісіне қосу сұлбасы.

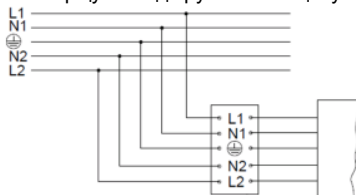

3. Шамдалдың 1-10 V немесе DALI жүйесі бойынша реттейтін драйвері бар қуаттандыру желісіне қосылу сызбасы.

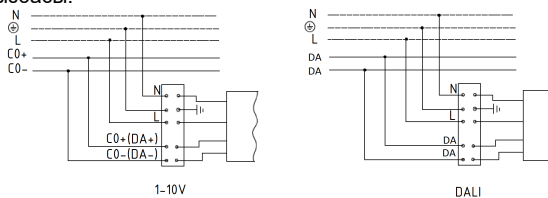

4. DALI жүйесі бойынша шырақты реттелетін драйвері бар қуат көзі желісі мен резервтік қуат көзі блогына қосу сұлбасы.

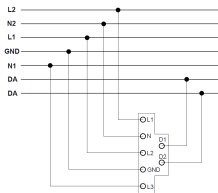

### Кепілдік міндеттемелері

- Өндіруші зауыт кепілдік мерзім кезеңінде қалыпты пайдаланылған және орнату ережелері сақталған жағдайда сатып алушының кінәсінен тыс істен шыққан шамшырақты ақысыз жөндеуге немесе алмастыруға міндеттенеді.
- Шамшырақ қызмет көрсету құрылғысы боп табылады. Шамшырақты қондырғанда оның еркін қызмет көрсету немесе жөндеу кезіндегі кедергісіз қол жеткізуін қамтамасыз ету қажет. Өндіруші-зауыт шамшырақтың техникалық қызмет көрсету немесе жөндеу жұмыстарын өткізу үшін шамшыраққа еркін қол жеткізу болмаған кезде құрылыс жұмыстары немесе арнайы жабдықтарды жалдауға байланысты шығындарды өтемейді және оған жауапты емес.
- Кепілдік мерзімі - шамшырақ жеткізілген күннен бастап 36 ай.
- Кепілдік міндеттері эксплуатация барысында боялған беттің және пластик беттердің өзгеруіне орындалмайды.
- Резервтік қоректендіру блоктарының (аккумулятор батареясымен жинақта жеткізілетін), сонымен бірге жарықтандыруды басқару жүйесінің құраушыларының кепілдік мерзімі жеткізілген күннен бастап 12 (он екі) айды құрайды.
- Жарық ағыны кепілдік мерзімінің барысында ұсынылатын номинал жарық ағынынан 70% төмен емес деңгейінде сақталады, кепілдік мерзімінің барысында өзгертілген түс температурасының мәні және өзгертілген түс температурасының рұқсат етілген мәндерінің аумағы - MEMCT 34819-2021 келтірілген мәндерге сәйкес.
- Жинақтау, қондыру және қызмет көрсетуі өнімге берілген төлқұжатқа сәйкес келетін болса, кепілдік көрсетілген мерзімге дейін сақталынады.
- Қалыпты климаттық жағдайда монтаж және эксплуатация ережелерін орындаған кезде шамшырақтардың жарамдылық мерзімі келесідей болады:  
8 жыл - корпусы және/немесе оптикалық бөлігі (шашыратқыш) полимер материалдан жасалған,  
10 жыл - басқа шамдалдар үшін.
- Өндірушіде осы бұйымның құрылымына тұтыну қасиеттерін жақсарту мақсатында өзгерістер енгізу құқығы болады. Сонымен қатар, өндіруді баспа барысындағы баспа қателері мен басқа да қателер үшін жауапты болмайды.

- Сақтау және тасымалдау.  
Шамдал жылытылатын және желдетілетін, ауаны баптайтын қоймаларда сақталуы тиіс, кез-келген макроклиматты аймақтарда температурасы +5 тан +40°C дейін және қатысты ылғалдылығы 80% көп емес жағдайда бейімделінген.  
NiCd, NiMH аккумуляторлары: Температуралық диапазондары +5 до +40°C  
Жарты жылдан астам уақытта сақтау үшін аккумулятор қуаттандыруы -5 қуатсыздандыру циклімен істен шығуы ұсынылады. Шамдалдарды тасысалдау шарттары МЕМСТ 23216 «Ж» тобымен сәйкес болуы қажет.  
Кез келген тасымалмен өндірушінің қаптамасымен тасымалдауға болады, тек механикалық ақаулардан сақтық және атмосфералық шөгуге ықпал етуінен шарты болған жағдайда.
- Апаттық қуат беру блогы орнатылған шамдалды пайдалануға жібермес бұрын батареясының 3-4 циклмен заряд-разрядтауын өткізу керек, аккумулятордың белгіленген сыйымдылығына жету үшін.  
Қоршаған орта температурасы нормаланған және қуат көзінің кернеуі номинальды болған кезде зарядканың ұзақтығы 24 сағат.  
Кейінгі жұмыс кезінде батареяның қызмет ету мерзімін ұзарту үшін алты айда бір рет оқуды өткізу ұсынылады, батареяны зарядтау - зарядсыздандыру.

### **Қабылдау туралы куәлік**

Светильники соответствуют ТУ 27.40.25-002-88466159-2019.

Светильник OPTIMA ECO LED (595x595) 40W PRS 830 WH IP40 соответствует ТУ 27.40.25-001-88466159-2019.

Светильники сертифицированы и признаны годными к эксплуатации.

Шығарылған күні, бақылаушы және ораушы туралы ақпарат басты бетте көрсетілген.

Өндіруші зауыт: "МГК"ЖШҚ Жарық Технологиялары"

Өндіруші зауыттың мекен-жайы: 390010, Ресей, Рязань қ., Магистральная көш., 10 а үй.

Сату күні \_\_\_\_\_

Дүкен мөртаңбасы

---

Толық ақпаратты сіз біздің веб-сайтымызда [www.LTcompany.com](http://www.LTcompany.com) көре аласыз.

Тегін желісінің телефоны

8 800 099-77-70

30.01.2026 2:59:02