

SLICK LED Ex

Светильники взрывозащищенные

 Паспорт

Дата выпуска _____

Контролер _____

Упаковщик _____



Сделано в России

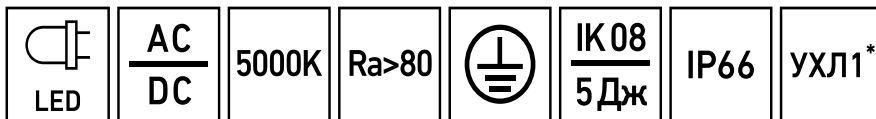

Артикул	Наименование	Исполнение	Мощность, Вт	Кэф. мощности, не менее	Световой поток, лм	Свет. отдача, лм/Вт	Рабочее напряжение питания DC, В	Рабочее напряжение питания AC, В	
1631002060	SLICK LED Ex 20W 850 HG /tempered glass/	-	20	> 0,96	2900	145	176-264	176-264	
1631004090	SLICK LED Ex 20W 850 HG /tempered glass/ with through wiring								
1631002070	SLICK LED Ex 20W PRS 850 HG *								
1631002100	SLICK LED Ex 30W 850 HG /tempered glass/	24VDC	30	> 0,95	4500	150	18-32	-	
1631004410	SLICK LED Ex 30W 850 HG /tempered glass/				4200	140			
1631002890	SLICK LED Ex 30W 850 HG /tempered glass/ with through wiring				4500	145			
1631003170	SLICK LED Ex 30W 850 HG EM /tempered glass/ *	-	30	> 0,95	4100	150	176-264	176-264	
1631005130	SLICK LED Ex 30W 850 HG EM /tempered glass/ with through wiring *					137			
1631002110	SLICK LED Ex 30W PRS 850 HG *					5850			117
1631006740	SLICK LED Ex 30W PRS 850 HG EM *								
1631003460	SLICK LED Ex 50W 850 HG /matt tempered glass/ with through wiring								
1631002140	SLICK LED Ex 50W 850 HG /tempered glass/					50			7400
1631004620	SLICK LED Ex 50W 850 HG /tempered glass/ with through wiring								
1631007190	SLICK LED Ex 50W 850 HG DALI /tempered glass/								
1631006400	SLICK LED Ex 50W 850 HG EM /matt tempered glass/ with through wiring *	48	7200	150	176-264	176-264			
		52	5850	113					

Угол рассеивания, °	Пусковой ток, А	Вр.импульса пуск.тока, мкс	Световой поток в аварийном режиме	Класс энергоэффективности	Масса, кг	Длина(А), мм	Ширина (В), мм	Высота(С), мм	Установочный размер (D), мм
D120	25	250	-	A++	4,5	960	105	85	574
					4	955		115	
	Не нормируется	Не нормируется	-	A++	4,5	960	105	85	
					650			6,1	
	25	250	-	A+	4	955	105	115	
					650			6,1	
	-	-	-	A++	4,5	960	105	85	
					650			6,1	
	650	A+	6,1						

Артикул	Наименование	Исполнение	Мощность, Вт	Коеф. мощности, не менее	Световой поток, лм	Свет. отдача, лм/Вт	Рабочее напряжение питания DC, В	Рабочее напряжение питания AC, В		
1631003150	SLICK LED Ex 50W 850 HG EM /tempered glass/ *	-	50	> 0,96	7400	148	176-264	176-264		
1631004610	SLICK LED Ex 50W 850 HG EM /tempered glass/ with through wiring *									
1631005280	SLICK LED Ex 50W OPL 850 HG *				5700	114				
1631002150	SLICK LED Ex 50W PRS 850 HG *			7200	144					
1631002790	SLICK LED Ex 50W PRS 850 HG EM *									
1631005150	SLICK LED Ex 50W PRS 850 HG EM with through wiring *									
1631005140	SLICK LED Ex 50W PRS 850 HG with through wiring *		> 0,96							
1631005390	SLICK LED Ex 60W 850 HG /matt tempered glass/		60	> 0,95	9100	157	127-431	90-305		
1631002180	SLICK LED Ex 60W 850 HG /tempered glass/		58							
1631002500	SLICK LED Ex 60W 850 HG /tempered glass/ with through wiring									
1631007200	SLICK LED Ex 60W 850 HG DALI /tempered glass/								8200	141
1631006530	SLICK LED Ex 60W 850 HG EM /tempered glass/ *									
1631002190	SLICK LED Ex 60W PRS 850 HG *									
1631004640	SLICK LED Ex 60W PRS 850 HG with through wiring *									

RU **Примечания:**

- Допустимое отклонение величин: мощности, светового потока, массы от номинальных значений составляет $\pm 10\%$.
- Допустимое отклонение значений КЦТ от номинального значения составляет $\pm 300\text{K}$.
- Светильники рассчитаны для работы в сети переменного тока 230 В, 50-60 Гц ($\pm 0,4$ Гц) и постоянного тока 230 В.
- Светильник SLICK LED Ex 30W 850 HG /tempered glass/ 24VDC рассчитан для работы в сети постоянного тока 24 В.
- Питающая сеть должна быть защищена от коммутационных и грозовых импульсных помех.
- Качество электроэнергии должно соответствовать ГОСТ 32144-2013.
- Для светильников с блоком резервного питания: Батарея поддерживает работу светильника не менее 1 ч. при аварийном отключении питающего напряжения.
- Световой поток в аварийном режиме составляет «см. таблицу».

Угол рассеивания, °	Пусковой ток, А	Вр. импульса пуск.тока, мкс	Световой поток в аварийном режиме	Класс энергоэффективности	Масса, кг	Длина(А), мм	Ширина (В), мм	Высота(С), мм	Установочный размер (D), мм
D120	25	250	850	A++	6,1	960	105	85	574
			-	A+	4	955		115	
			850	A++	6,1	960		85	
			-	A+	4	955		115	
	55	200	-	A+	4,5	960		85	
	30	250	-	A++	6,1	960		115	
			800	A++	4	955		85	
			-	A++	4	955		115	

- Световой поток в аварийном режиме, указанный в %, является процентным содержанием от номинального потока.
- Коэффициент пульсации светового потока <1%.
- Климатическое исполнение УХЛ1* соответствует ГОСТ 15150-69, верхнее рабочее значение окружающего воздуха +55°C.
- *Для этих светильников значение допустимой окружающей температуры следующее:
- SLICK LED Ex 20W PRS 850 HG -40°C..+55°C
- SLICK LED Ex 30W 850 HG EM /tempered glass/ 0°C..+55°C
- SLICK LED Ex 30W 850 HG EM /tempered glass/ with through wiring 0°C..+55°C
- SLICK LED Ex 30W PRS 850 HG -40°C..+55°C
- SLICK LED Ex 30W PRS 850 HG EM 0°C..+55°C
- SLICK LED Ex 50W 850 HG EM /matt tempered glass/ with through wiring 0°C..+55°C
- SLICK LED Ex 50W 850 HG EM /tempered glass/ 0°C..+55°C
- SLICK LED Ex 50W 850 HG EM /tempered glass/ with through wiring 0°C..+55°C

- SLICK LED Ex 50W OPL 850 HG -40°C..+55°C
- SLICK LED Ex 50W PRS 850 HG -40°C..+55°C
- SLICK LED Ex 50W PRS 850 HG EM 0°C..+55°C
- SLICK LED Ex 50W PRS 850 HG EM with through wiring 0°C..+55°C
- SLICK LED Ex 50W PRS 850 HG with through wiring -40°C..+55°C
- SLICK LED Ex 60W 850 HG EM /tempered glass/ 0°C..+55°C
- SLICK LED Ex 60W PRS 850 HG -40°C..+55°C
- SLICK LED Ex 60W PRS 850 HG with through wiring -40°C..+55°C
- Степень IP соответствует ГОСТ IEC 60598-1-2017.
- Тип рассеивателя: Рассеиватель, стекло.
- Настоящий паспорт совмещен с руководством по эксплуатации и распространяется на взрывозащищенные светодиодные светильники.
- Светильники соответствуют требованиям безопасности по ТР ТС 012/2011 «О безопасности оборудования для работы во взрывоопасных средах», ТР ТС 020/2011 «Электромагнитная совместимость технических средств», ТР ЕАЭС 037/2016 «Об ограничении применения опасных веществ в изделиях электротехники и радиоэлектроники»
- Светильник может быть установлен во взрывоопасных зонах помещений и наружных установок согласно классификации гл. 7.3 ПУЭ, регламентирующих применение электрооборудования во взрывоопасных зонах.
 - при комплектации светильника кабельными вводами компании ООО «МГК «Световые Технологии».
 - указанная КЦТ измерена в фотометрической интегрирующей сфере, цветовая температура по оптической оси светильника имеет небольшой сдвиг в сторону холодных температур.
 - при температурах окружающей среды -60°C~-40°C возможно отклонение мощности до 20%.
- Светильник имеет взрывобезопасный уровень защиты, маркировку взрывозащиты «2Ex es op is IIC T4 Gc X / Ex tb IIIC T130°C Db X» по ГОСТ 31610.0-2019 (IEC 60079-0:2017), защита вида «е» по ГОСТ 31610.7-2017 (IEC 60079-7:2015), «защита оборудования и передающих систем, использующих оптическое излучение» по ГОСТ 31610.28-2017 (IEC 60079-28:2015), «оборудование с защитой от воспламенения пыли оболочками «t» ГОСТ IEC 60079-31-2013.

Знак X в маркировке взрывозащиты светильников указывает на особые условия применения:

 - рассеиватель из хрупкого материала. Дополнительные условия эксплуатации (исключить механическое воздействие);
 - очистка должна осуществляться влажной тканью или обрабатываться специальными средствами, предотвращающими возникновение статического электричества на поверхности;
 - запрещается установка светильников в местах, где они могут подвергаться трению о другие предметы.

При повреждении корпуса (его составных компонентов) эксплуатация светильника должна быть прекращена. Запрещается также намеренное изменение конструкции (сверление или т.п.).
- Подробнее об указанных в таблице размерах светильника смотрите в разделе "Габаритные и установочные размеры светильника".
- Все параметры светильников указаны при номинальном напряжении питания и нормальных условиях эксплуатации.

Комплект поставки

- Светильник, шт - 1
- Паспорт, шт - 1
- Упаковка, шт - 1

Светильники с блоком резервного питания, комплектуются выносным (внешним) боксом.

Назначение и общие сведения

- Светильник потолочный, на полупроводниковых источниках света (светодиодах), предназначен для освещения взрывоопасных зон всех классов помещений и наружных установок предприятий нефтегазовой и нефтехимической отрасли согласно маркировке взрывозащиты.

- Источник света, содержащийся в светильнике, может быть заменен только производителем или его сервисным агентом.

- Светильник соответствует требованиям ТР ТС и ТР ЕАЭС.

- Корпус выполнен из литого под давлением алюминиевого сплава, покрыт серой порошковой краской. Оптическая часть: прозрачный микропризматический рассеиватель из поликарбоната или ударопрочного прозрачного темперированного стекла. Внутри корпуса установлены светодиодные модули и источник питания. Ввод кабеля осуществляется с помощью кабельного ввода. Крепление светильника осуществляется непосредственно на поверхность потолка через отверстия в крышке, или с помощью монтажных пластин (входят в комплект поставки). Возможна также установка светильника на тросовый подвес. Под заказ возможны модификации со сквозной проводкой, с аварийным блоком. Для установки светильника на стену крепление через отверстия в крышке или необходим дополнительный монтажный комплект (заказывается отдельно, 2631000110 - Anti-vibration brackets for SLICK ECO LED). Доступна установка на поворотной скобе. Монтажные элементы и крепежные детали выполнены из нержавеющей стали.

Для светильников, управляемых по протоколу DALI, регулирование светового потока осуществляется в диапазоне от 1 до 100%.

- Для светильников, управляемых по DALI протоколу, регулирование светового потока осуществляется в диапазоне от 1 до 100%.

Указания по технике безопасности

- Не производить никаких работ со светильником при поданном на него напряжении.

- Запрещается эксплуатация светильника без защитного заземления.

- Рабочее положение светильника должно исключать возможность смотреть на источник света с расстояния менее 0,5 м.

- Запрещается эксплуатация светильника с поврежденным рассеивателем.



Запрещается самостоятельно производить разборку, ремонт или модификацию светильника. В случае возникновения неисправности необходимо сразу отключить светильник от питающей сети и обратиться на завод-изготовитель или в специализированную службу по ремонту и обслуживанию светильников.

- Светильники на полупроводниковых источниках света (светодиодах) относятся к малоопасным твердым бытовым отходам и утилизируются в соответствии с ГОСТ Р 55102-2012.
- Светильник должен применяться в соответствии с установленной маркировкой взрывозащиты, требованиями ТР ТС 012/2011, ГОСТ ИЕС 60079-14-2013, ПУЭ (гл. 7.3), ПТЭЭП гл. 3.4 и других директивных документов, регламентирующих применение электрооборудования во взрывоопасных зонах.
 - Возможные взрывоопасные зоны применения, категории и группы взрывоопасных смесей газов и паров с воздухом – в соответствии с требованиями ГОСТ ИЕС 60079-10-1-2013 и ПУЭ (гл. 7.3).
 - К работам по монтажу, установке, проверке, технической эксплуатации и обслуживанию светильников должны допускаться лица, прошедшие производственное обучение, аттестацию квалификационной комиссии, ознакомленные с настоящим паспортом и прошедшие инструктаж по безопасному обслуживанию.
 - Светильники по требованиям безопасности соответствуют ГОСТ ИЕС 60598-1-2017
 - Не допускается эксплуатация светильников с поврежденной изоляцией проводов и мест соединений.
 - Включение светильников в электрическую сеть с параметрами, отличающимися от указанных в соответствующем разделе настоящего паспорта, запрещается.
 - Знаки условных обозначений и надписей содержать в чистоте.

Правила эксплуатации и установка

Эксплуатация светильника должна производиться в соответствии с «Правилами технической эксплуатации электроустановок потребителей». Установку, чистку светильника и замену компонентов производить только при отключенном питании. Очистку рассеивателя светильника производить по мере его загрязнения, мягкой тканью, смоченной в мыльном растворе. Внимание! Повреждение и загрязнение оптических элементов (линз, рассеивателей и светодиодов) приводит к уменьшению эффективности и преждевременному выходу светильника из строя.

1. Подготовка изделия к использованию.

1.1. После получения светильника – подготовить рабочее место, вскрыть упаковку, проверить комплектность согласно п. 3 настоящего паспорта. Если светильник перед вскрытием упаковки находился в условиях отрицательных температур, произвести его выдержку при комнатной температуре не менее четырех часов.

1.2. Произвести внешний осмотр светильника и убедиться в отсутствии видимых механических повреждений, наличии маркировки взрывозащиты.

1.3. Произвести проверку работоспособности светильника путем подключения его к сети с параметрами, указанными в паспорте.

2. Обеспечение взрывозащищенности при монтаже.

2.1. Условия работы и установки светильника должны соответствовать требованиям СП 5.13130, ТР ТС 012/2011, ГОСТ ИЕС 60079-14, ПУЭ (шестое издание, гл. 7.3), ПТЭЭП гл. 3.4 и других директивных документов, действующих в отрасли промышленности, где будет применяться светильник.

2.2. Подвод напряжения к светильнику производить в строгом соответствии с действующей «Инструкцией по монтажу электрооборудования силовых и осветительных сетей взрывоопасных зон» ВСН 332-74 и настоящим паспортом.

2.3. Перед монтажом светильника необходимо произвести его внешний осмотр. Обратить внимание на целостность оболочки и наличие: средств уплотнения корпусного кабельного разъема и рассеивателя, маркировки взрывозащиты и предупредительной надписи: «ВНИМАНИЕ! ОТКРЫВАТЬ, ОТКЛЮЧИВ ОТ СЕТИ!».

2.4. Выполнять уплотнение кабеля в гнезде кабельного ввода тщательно, так как от этого зависит взрывозащищенность светильника.

2.5. Неиспользованные вводные отверстия должны быть заглушены сертифицированными заглушками, поставляемыми в комплекте.

3. Порядок установки и монтажа:

3.1. Монтаж светильника должен производиться по заранее разработанному проекту, в котором учитываются все требования настоящего паспорта.

3.2. Монтаж светильников, в том числе с аварийным блоком, осуществлять согласно прилагаемой инструкции. Распаковать светильник. Демонтировать крышку со светильника, открутив 4 винта, и установить её на опорную поверхность. Внимание! В модификациях с аварийным блоком крышку демонтировать аккуратно. При наличии провода заземления, соединяющего крышку и корпус (см. рисунок ниже), предварительно отсоединить заземляющий провод от контакта заземления. Светильник крепить на поверхность через сквозные отверстия в крышке.



3.3. Завести питающий кабель через кабельный ввод и подключить к коннектору в соответствии с указанной полярностью. Максимальное сечение провода 2,5 мм². Затянуть гайку кабельного ввода, момент затяжки 1 Н*м.

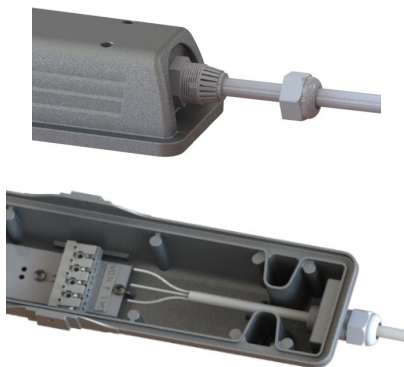

3.4. При установке светильников со сквозной проводкой в линию подключать светильники последовательно чередуя фазы питающей сети L1->L2-> L3.

3.5. Для светильников с аварийным блоком.

3.5.1. В аварийном боксе снять крышку, отвернув 4 винта.

3.5.2. Аварийный бокс закрепить на плоской поверхности через монтажные отверстия.

3.5.3. Подключить кабель через вводы кабельные к клеммам согласно маркировки: основное питание - L, N, PE, аварийное питание - L1, N1.(Кабельные вводы в комплект не входят. Заказываются отдельно в зависимости от типа подводимого кабеля). Максимальное сечение провода 2,5 мм².

3.5.4. Подключить светильник к аварийному боксу согласно маркировки: D↔D, N↔N, PE↔PE, - ↔ -, + ↔+. Установку светильника провести согласно пунктам 3.1, 3.2, 3.3 настоящей инструкции

3.5.5. Установить крышку аварийного бокса в обратной последовательности и зафиксировать моментом 2,5 Нм.

Тестирование: При нажатии кнопки TEST, устройство переходит в аварийный режим даже при наличии электропитания. Для возврата в рабочий режим необходимо отпустить кнопку. Внимание! При длительном отключении светильника от сети (более 7 дней), необходимо отключать аккумулятор для предотвращения разряда аккумулятора.

3.6. Перед первым использованием светильника с аварийным блоком рекомендуется дожидаться полной зарядки аккумуляторной батареи в течение 24 ч.

**Установку и подключение светильника должен выполнять специалист
–электромонтажник, соответствующей квалификации.**

Данная инструкция предназначена для квалифицированного персонала, имеющего необходимый уровень допуска. Монтаж производить только в соответствии с национальными инструкциями монтажа электрооборудования во взрывоопасных зонах, в т.ч. в соответствии со стандартами ГОСТ IEC 60079-17-2013 и ГОСТ IEC 60079-14-2013.

Маркировка

Маркировка светильника соответствует конструкторской документации, требованиям ГОСТ 31610.7-2017 (IEC 60079-7:2015) и ГОСТ IEC 60598-1-2017.

- На шильдиках нанесены: наименование изделия; условное обозначение светильника; товарный знак предприятия-изготовителя; предупредительная надпись: «ВНИМАНИЕ! ОТКРЫВАТЬ, ОТКЛЮЧИВ ОТ СЕТИ!»; маркировка взрывозащиты по ГОСТ 31610.7-2017; степень защиты оболочки светильника по ГОСТ 14254; диапазон температур эксплуатации; параметры сети питания; мощность; номер сертификата соответствия; наименования органов по сертификации; адрес предприятия-изготовителя; дата выпуска изделия; артикул; знак ЕАС.
- Маркировка знака заземления соответствует ГОСТ 12.2.007.0.-75
- Маркировка транспортной тары производится по ГОСТ 14192-96 и содержит : название фирмы, условное наименование светильника, цифровой код светильника по каталогу продукции, предупреждение «Осторожно, хрупкое», предупреждение «Бойтся сырости», допустимое количество рядов складирования.

Ремонт и техническое обслуживание

- При эксплуатации светильника должны выполняться требования в соответствии с разделами настоящего паспорта.
- При эксплуатации светильник должен подвергаться внешнему систематическому осмотру в объеме ТО-1, необходимо проводить его проверку и техническое обслуживание в соответствии с требованиями ГОСТ IEC 60079-14-2013 и ГОСТ IEC 60079-17-2013.
- В ТО-1 включают внешний осмотр, выявление механических повреждений, сохранение угла наклона светильника согласно проекту, очистку.
- Периодические осмотры светильника должны проводиться в сроки, которые устанавливаются технологическим регламентом в зависимости от производственных условий.

- При внешнем осмотре светильника необходимо проверить:
 - целостность оболочки (целостность светопропускающего элемента, отсутствие вмятин, коррозии и других механических повреждений);
 - наличие всех крепежных деталей и их элементов, качество крепежных соединений;
 - наличие маркировки взрывозащиты;
 - наличие предупредительной надписи: «ВНИМАНИЕ! ОТКРЫВАТЬ, ОТКЛЮЧИВ ОТ СЕТИ!»;
 - состояние уплотнения введенных кабелей. Проверку производят на отключенном от сети светильнике. При подергивании кабель не должен проворачиваться в узле уплотнений и выдергиваться;
 - состояние заземляющего устройства. Зажим заземления должен быть затянут. Электрическое сопротивление изоляции электрических цепей светильника относительно корпуса в нормальных климатических условиях должно быть не менее 20 МОм;
 - качество взрывозащитных поверхностей деталей оболочки светильника, подвергаемых разборке. Наличие противокоррозионной смазки на взрывозащитных поверхностях. Механические повреждения и коррозия взрывозащитных поверхностей не допускаются.
- Категорически запрещается эксплуатация светильника с поврежденными деталями, обеспечивающими взрывозащиту, и другими неисправностями.
- При осмотрах, связанных с открыванием корпуса светильника (в случае его наличия), необходимо произвести смену смазки ВНИИНП-293 ТУ 38.101604-76
НЕ ДОПУСКАЮТСЯ РЕМОНТНЫЕ РАБОТЫ, СВЯЗАННЫЕ С НАРУШЕНИЕМ ЦЕЛОСТНОСТИ ЛИБО ГЕОМЕТРИЧЕСКИХ ХАРАКТЕРИСТИК ВЗРЫВОНЕПРОНИЦАЕМОЙ ОБОЛОЧКИ!!!
 Ремонт светильника, связанный с восстановлением параметров взрывозащиты по узлам и деталям, должен производиться в соответствии с ГОСТ 31610.19-2014/IEC 60079-19:2010 только на предприятии-изготовителе.
- Светильники не содержат дорогостоящих или токсичных материалов и комплектующих деталей, требующих специальной утилизации. Утилизацию светильников проводят обычным способом.

Габаритные и установочные размеры светильника

1. Аварийный бокс.

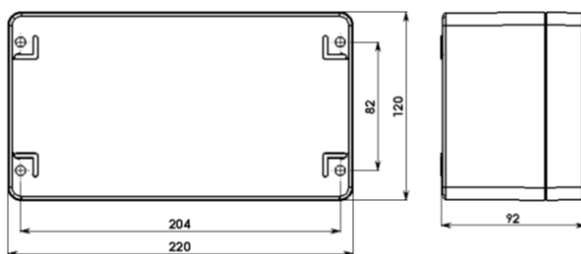

2. Светильники с микропризматическим рассеивателем из поликарбоната.

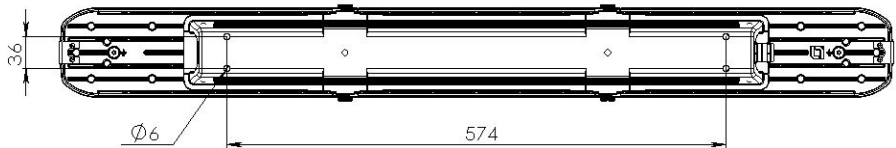
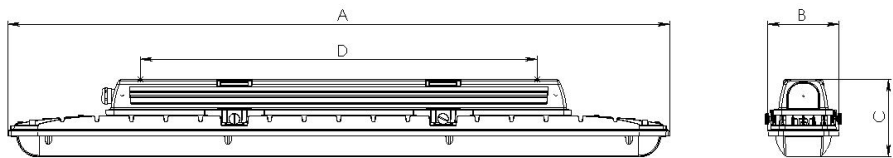

3. Светильники с прозрачным терпированным стеклом.



Схема подключения

1. Схема подключения светильника к питающей сети.



2. Схема подключения светильника к питающей сети с блоком резервного питания.

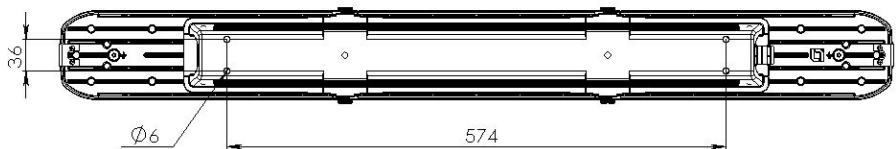
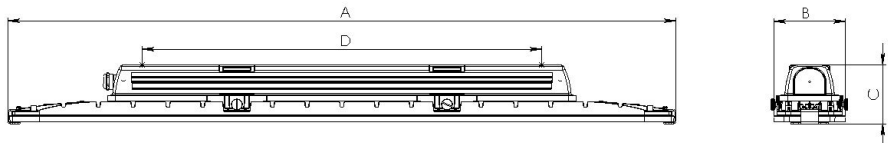
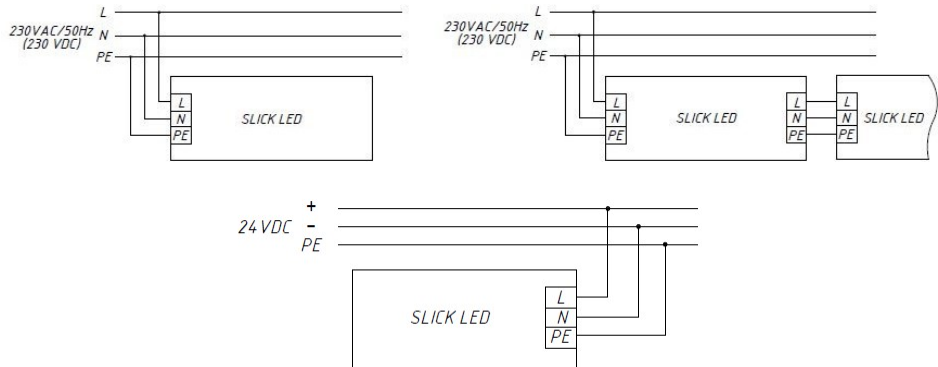
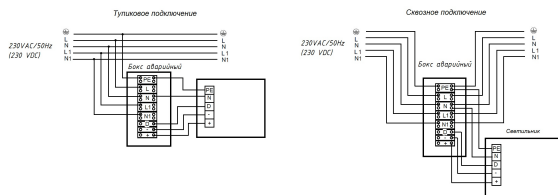

3. Схема подключения светильника к питающей сети с регулируемым драйвером по системе DALI .

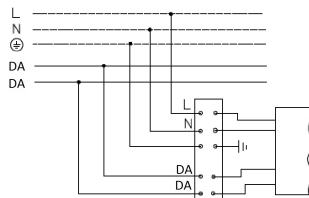

Приложение

Гарантийные обязательства

- Завод-изготовитель обязуется безвозмездно отремонтировать или заменить светильник вышедший из строя не по вине покупателя в условиях нормальной эксплуатации, в течение гарантийного срока.
- Светильник является обслуживаемым прибором. При установке светильника необходимо предусмотреть возможность свободного доступа для его обслуживания или ремонта. Завод-производитель не несет ответственности и не компенсирует затраты, связанные со строительными-монтажными работами и наймом специальной техники при отсутствии свободного доступа к светильнику для его обслуживания или ремонта.
- Гарантийный срок – 36 месяцев с даты поставки светильника.
- Гарантийные обязательства не признаются в отношении изменения оттенков окрашенных поверхностей и пластиковых частей в процессе эксплуатации.
- Гарантийный срок на блоки резервного питания (поставляемые в комплекте с аккумуляторной батареей), а также на компоненты систем управления освещением (поставляемые без светильников), составляет 12 (двенадцать) месяцев с даты поставки.

- Световой поток в течение гарантийного срока сохраняется на уровне не ниже 70% от заявляемого номинального светового потока, значение коррелированной цветовой температуры и область допустимых значений коррелированной цветовой температуры в течение гарантийного срока - согласно приведенным в ГОСТ 34819-2021.
- Гарантия сохраняется в течение указанного срока при условии, что сборка, монтаж и эксплуатация светильников производится специально обученным техническим персоналом и в соответствии с паспортом на изделие.
- Срок службы светильников в нормальных климатических условиях при соблюдении правил монтажа и эксплуатации составляет:
8 лет – для светильников, корпус и/или оптическая часть (рассеиватель) которых изготовлены из полимерных материалов.
10 лет – для остальных светильников.
- Производитель оставляет за собой право на внесение изменений в конструкцию изделия улучшающие потребительские свойства. Кроме того, производитель не несет ответственности за возможные опечатки и ошибки, возникшие при печати.
- Хранение.
Светильники должны храниться в отопляемых и вентилируемых складах, хранилищах с кондиционированием воздуха, расположенных в любом микроклиматическом районе при температуре от +5 до +40°C и относительной влажности не более 80%.
NiCd, NiMh аккумуляторы: Температурный диапазон +5 до +40°C
При длительном хранении более полугода рекомендуется производить заряд аккумуляторов – 5 циклов заряда-разряда.
Условия транспортирования светильников должны соответствовать группе "Ж" ГОСТ 23216.
Транспортировать в упаковке производителя любым видом транспорта при условии защиты от механических повреждений и непосредственного воздействия атмосферных осадков.
- Перед вводом светильника в эксплуатацию, с установленным в него блоком аварийного питания, желательно провести 3-4 цикла заряда-разряда батареи для достижения номинальной емкости аккумулятора.
Длительность зарядки 24 часа при нормируемой окружающей температуре и номинальном напряжении питания.
При последующей эксплуатации, для обеспечения более длительного срока работы аккумуляторной батареи, рекомендовано с периодичностью один раз в полгода проводить тренировку, заряд - разряд аккумуляторной батареи.
- Полезный срок службы светильника при температуре окружающей среды от минус 20°C до +20°C, ограничивается уровнем сохранения светового потока 80% от первоначального, при доле фатальных отказов не более 10%.
- Полезный срок службы светильника при температуре окружающей среды от минус 20°C до +20°C, L80F10 = 70000 часов.
- Полезный срок службы светильника при температуре окружающей среды от минус 40°C до +35°C, L70F50= 50000 часов.
- Выход из строя единичных светодиодов светильника в количестве 10% и менее не является гарантийным случаем.

Свидетельство о приеме

Светильник соответствует ТУ 3461-025-88466159-15 и признан годным к эксплуатации.

Светильник сертифицирован ЕАЭС RU C-RU.HA65.B.02772/25.

Информация о дате выпуска, контролере и упаковке указана на титульном листе.

Завод-изготовитель: ООО "МГК "Световые Технологии"

Адрес завода-изготовителя: 390010,Россия, г. Рязань, ул. Магистральная д.10 а.

Дата продажи _____

Штамп магазина

Более подробную информацию Вы можете найти на нашем сайте www.LTcompany.com

Телефон бесплатной горячей линии

8 800 333-23-77

27.02.2026 2:22:41