

# SIMPLE OPTIMA

Светильники стационарные / Стационарлы шамдалдар

 Паспорт  
 Төлқұжат

Дата выпуска \_\_\_\_\_

Контролер \_\_\_\_\_

Упаковщик \_\_\_\_\_







Сделано в России



Артикул	Наименование	Исполнение	Мощность, Вт	Климат. исполнение	Коэф. мощности, не менее	КЦТ (в сфере)** К	CRI, Ra	Световой поток, лм	Свет. отдача, лм/Вт		
Артикул	Атауы	Орындау	қуаты, В	Ауа райының мәні	Қуат коэффициенті, кем емес	КЦТ (салада)* *, К	CRI, Ra	Жарықтық ағын, лм	Жарық беру лм/Вт		
1898003400	SIMPLE OPTIMA (1200) 20W	OPL 830 WH	20	УХЛ4*	> 0,95	3000	>80	2100	105		
1898003340	SIMPLE OPTIMA (1200) 20W	OPL 830 WH EM									
1898003410	SIMPLE OPTIMA (1200) 20W	OPL 840 WH									
1898003350	SIMPLE OPTIMA (1200) 20W	OPL 840 WH EM				4000	2200	110			
1898003420	SIMPLE OPTIMA (1200) 20W	OPL 850 WH									
1898003360	SIMPLE OPTIMA (1200) 20W	OPL 850 WH EM				5000	2300	115			
1898003430	SIMPLE OPTIMA (1200) 20W	OPL 930 WH									
1898003370	SIMPLE OPTIMA (1200) 20W	OPL 930 WH EM				3000	1900	95			
1898003440	SIMPLE OPTIMA (1200) 20W	OPL 940 WH									
1898003380	SIMPLE OPTIMA (1200) 20W	OPL 940 WH EM									
1898003450	SIMPLE OPTIMA (1200) 20W	OPL 950 WH									
1898003390	SIMPLE OPTIMA (1200) 20W	OPL 950 WH EM				32			5000	2100	105
1898003460	SIMPLE OPTIMA (1200) 30W	OPL 830 WH									
1898003280	SIMPLE OPTIMA (1200) 30W	OPL 830 WH EM									
1898003470	SIMPLE OPTIMA (1200) 30W	OPL 840 WH									
1898007480	SIMPLE OPTIMA (1200) 30W	OPL 840 WH (with through wiring)	4000	3600	113						

Рабочее напряжение питания DC, В	Рабочее напряжение питания AC, В	Угол рассеивания, °	Пусковой ток, А	Вр. импульса пуск. тока, мкс	Световой поток в аварийном режиме	Масса, кг	Длина (А), мм	Ширина (В), мм	Высота (С), мм	Установочный размер (D), мм
DC, В қуат көзінің жұмыстық кернеуі	AC, В қуат көзінің жұмыстық кернеуі	Шашырау бұрышы, °	Іске қосутғы, А	Іске қосу тоғының импульс уақыты, мкс	Апаттық режимге і жарық ағыны	Салмағы, кг	Ұзындығы (А), мм	Ені (В), мм	Биіктігі (С), мм	Орнау өлшемі (D), мм
176-264	176-264	D120	25	250	-	1,5	1 070	105	65	820
198-280	198-264		40	150	17%	2				
176-264	176-264		25	250	-	1,5				
					25%	2				
					-	1,5				
					25%	2				
					-	1,5				
					25%	2				
					-	1,5				
					25%	2				
					-	1,5				
					15%	2				
					-	1,5				

Артикул	Наименование	Исполнение	Мощность, Вт	Климат. исполнение	Кэф. мощность, не менее	КЦТ (в сфере)***, К	CRI, Ra	Световой поток, лм	Свет. отдача, лм/Вт
Артикул	Атауы	Орындау	қуаты, В	Ауа райының мәні	Қуат коэффициенті, кем емес	КЦТ (салада)*, К	CRI, Ra	Жарықтық ағын, лм	Жарық беру лм/Вт
1898007440	SIMPLE OPTIMA (1200) 30W	OPL 840 WH DALI (with through wiring)	32	УХЛ4*	> 0,95	4000	>80	3600	113
1898007470	SIMPLE OPTIMA (1200) 30W	OPL 840 WH DALI EM (with through wiring)							
1898003290	SIMPLE OPTIMA (1200) 30W	OPL 840 WH EM							
1898003480	SIMPLE OPTIMA (1200) 30W	OPL 850 WH				5000	3700	116	
1898003300	SIMPLE OPTIMA (1200) 30W	OPL 850 WH EM							
1898003490	SIMPLE OPTIMA (1200) 30W	OPL 930 WH							
1898003310	SIMPLE OPTIMA (1200) 30W	OPL 930 WH EM				3000	3100	97	
1898003500	SIMPLE OPTIMA (1200) 30W	OPL 940 WH							
1898003320	SIMPLE OPTIMA (1200) 30W	OPL 940 WH EM							
1898003510	SIMPLE OPTIMA (1200) 30W	OPL 950 WH				5000	3300	103	
1898003330	SIMPLE OPTIMA (1200) 30W	OPL 950 WH EM							
1898003520	SIMPLE OPTIMA (1200) 40W	OPL 830 WH							
1898003220	SIMPLE OPTIMA (1200) 40W	OPL 830 WH EM	3000	4200	105				
1898003530	SIMPLE OPTIMA (1200) 40W	OPL 840 WH							
1898007460	SIMPLE OPTIMA (1200) 40W	OPL 840 WH DALI (with through wiring)							
			40			4000	>80	4400	110

Рабочее напряжение питания DC, В	Рабочее напряжение питания AC, В	Угол рассеивания, °	Пусковой ток, А	Вр.импульса пуск.тока, мкс	Световой поток в аварийном режиме	Масса, кг	Длина(A), мм	Ширина (B), мм	Высота(C), мм	Установочный размер (D), мм
DC, В қуат көзінің жұмыстық кернеуі	AC, В қуат көзінің жұмыстық кернеуі	Шашырау бұрышы, °	Іске қосутғы, А	Іске қосу тоғының импульс уақыты, мкс	Апаттық режимдегі жарық ағыны	Салмағы, кг	Ұзындығы (А), мм	Ені (В), мм	Биіктігі (С), мм	Орнату өлшемі (D), мм
176-264	176-264	D120	25	250	-	1,5	1 070	105	65	820
					15%	2				
					-	1,5				
					15%	2				
					-	1,5				
					15%	2				
					-	1,5				
198-280	198-264		40	150	10%	2				
176-264	176-264	D120	25	250	-	1,5	1 070	105	65	820
					15%	2				
			30		-	1,5				
					12%	2				
			25		-	1,5				

Артикул	Наименование	Исполнение	Мощность, Вт	Климат. исполнение	Коэф. мощности, не менее	КЦТ (в сфере)***, К	CRI, Ra	Световой поток, лм	Свет. отдача, лм/Вт				
Артикул	Атауы	Орындау	қуаты, В	Ауа райының мәні	Қуат коэффициенті, кем емес	КЦТ (салада)*, К	CRI, Ra	Жарықтық ағын, лм	Жарық беру лм/Вт				
1898007450	SIMPLE OPTIMA (1200) 40W	OPL 840 WH DALI EM (with through wiring)	40	УХЛ4*	> 0,95	4000	>80	4400	110				
1898003230	SIMPLE OPTIMA (1200) 40W	OPL 840 WH EM											
1898003540	SIMPLE OPTIMA (1200) 40W	OPL 850 WH								5000	4500	113	
1898003240	SIMPLE OPTIMA (1200) 40W	OPL 850 WH EM											
1898003550	SIMPLE OPTIMA (1200) 40W	OPL 930 WH								3000	4000	100	
1898003250	SIMPLE OPTIMA (1200) 40W	OPL 930 WH EM											
1898003560	SIMPLE OPTIMA (1200) 40W	OPL 940 WH								4000	>90	4200	105
1898003260	SIMPLE OPTIMA (1200) 40W	OPL 940 WH EM											
1898003570	SIMPLE OPTIMA (1200) 40W	OPL 950 WH								5000	4400	110	
1898003270	SIMPLE OPTIMA (1200) 40W	OPL 950 WH EM											
1898004120	SIMPLE OPTIMA (1500) 30W	OPL 830 WH	24	УХЛ4*	> 0,95	3000	>80	2500	104				
1898003940	SIMPLE OPTIMA (1500) 30W	OPL 830 WH EM											
1898004130	SIMPLE OPTIMA (1500) 30W	OPL 840 WH								4000	2700	113	
1898003950	SIMPLE OPTIMA (1500) 30W	OPL 840 WH EM											
1898004140	SIMPLE OPTIMA (1500) 30W	OPL 850 WH								5000	2800	117	
1898003960	SIMPLE OPTIMA (1500) 30W	OPL 850 WH EM											
1898004150	SIMPLE OPTIMA (1500) 30W	OPL 930 WH								3000	2300	96	
1898003970	SIMPLE OPTIMA (1500) 30W	OPL 930 WH EM											
1898004160	SIMPLE OPTIMA (1500) 30W	OPL 940 WH								4000	2500	104	

Рабочее напряжение питания DC, В	Рабочее напряжение питания AC, В	Угол рассеивания, °	Пусковой ток, А	Вр.импульса пуск.тока, мкс	Световой поток в аварийном режиме	Масса, кг	Длина(A), мм	Ширина (B), мм	Высота(C), мм	Установочный размер (D), мм
DC, В қуат көзінің жұмыстық кернеуі	AC, В қуат көзінің жұмыстық кернеуі	Шашырау бұрышы, °	Іске қосутғы, А	Іске қосу тоғының импульс уақыты, мкс	Апаттық режимдегі жарық ағыны	Салмағы, кг	Ұзындығы (A), мм	Ені (B), мм	Биіктігі (C), мм	Орнау өлшемі (D), мм
176-264	176-264	D120	25	250	12%	2	1 070	105	65	820
198-280	198-264		40	150	22%					
176-264	176-264		250	30	-	1,5				
					12%	2				
					-	1,5				
					12%	2				
					-	1,5				
					12%	2				
					-	1,5				
					12%	2				
		-			2,1					
		20%			2,6					
25	250	25	25	-	2,1	1 576	105	65	1 330	
				20%	2,6					
				-	2,1					
				20%	2,6					
				-	2,1					
				20%	2,6					
				-	2,1					
				20%	2,6					

Артикул	Наименование	Исполнение	Мощность, Вт	Климат. исполнение	Коеф. мощности, не менее	КЦТ (в сфере)***, К	CRI, Ra	Световой поток, лм	Свет. отдача, лм/Вт		
Артикул	Атауы	Орындау	қуаты, В	Ауа райының мәні	Қуат коэффициенті, кем емес	КЦТ (салада)*, К	CRI, Ra	Жарықтық ағын, лм	Жарық беру лм/Вт		
1898003980	SIMPLE OPTIMA (1500) 30W	OPL 940 WH EM	24	УХЛ4*	> 0,95	4000	>90	2500	104		
1898004170	SIMPLE OPTIMA (1500) 30W	OPL 950 WH									
1898003990	SIMPLE OPTIMA (1500) 30W	OPL 950 WH EM									
1898004180	SIMPLE OPTIMA (1500) 40W	OPL 830 WH	40			УХЛ4*	> 0,95	3000	>80	4300	108
1898004000	SIMPLE OPTIMA (1500) 40W	OPL 830 WH EM									
1898004190	SIMPLE OPTIMA (1500) 40W	OPL 840 WH									
1898004010	SIMPLE OPTIMA (1500) 40W	OPL 840 WH EM									
1898004200	SIMPLE OPTIMA (1500) 40W	OPL 850 WH									
1898004020	SIMPLE OPTIMA (1500) 40W	OPL 850 WH EM									
1898004210	SIMPLE OPTIMA (1500) 40W	OPL 930 WH									
1898004030	SIMPLE OPTIMA (1500) 40W	OPL 930 WH EM									
1898004220	SIMPLE OPTIMA (1500) 40W	OPL 940 WH									
1898004040	SIMPLE OPTIMA (1500) 40W	OPL 940 WH EM									
1898004230	SIMPLE OPTIMA (1500) 40W	OPL 950 WH									
1898004050	SIMPLE OPTIMA (1500) 40W	OPL 950 WH EM									
1898004240	SIMPLE OPTIMA (1500) 50W	OPL 830 WH	48			УХЛ4*	> 0,95	3000	>80	5100	106
1898004060	SIMPLE OPTIMA (1500) 50W	OPL 830 WH EM									
1898004250	SIMPLE OPTIMA (1500) 50W	OPL 840 WH									
1898004070	SIMPLE OPTIMA (1500) 50W	OPL 840 WH EM									
1898004260	SIMPLE OPTIMA (1500) 50W	OPL 850 WH									

Рабочее напряжение питания DC,В	Рабочее напряжение питания AC,В	Угол рассеивания, °	Пусковой ток, А	Вр.импульса пуск.тока, мкс	Световой поток в аварийном режиме	Масса, кг	Длина(А), мм	Ширина (В), мм	Высота(С), мм	Установочный размер (D), мм
DC,В қуат көзінің жұмыстық кернеуі	AC,В қуат көзінің жұмыстық кернеуі	Шашырау бұрышы, °	Іске қосутғы, А	Іске қосу тоғының импульс уақыты, мкс	Апаттық режимдегі жарық ағыны	Салмағы, кг	Ұзындығы (А), мм	Ені (В), мм	Биіктігі (С), мм	Орнау өлшемі (D),мм
176-264	176-264	D120	25	250	20%	2,6	1 576	105	65	1 330
					-	2,1				
					20%	2,6				
198-264	198-264		3,5	1500	-	2,1				
198-280			40	150	12%	2,6				
198-264			3,5	1500	-	2,1				
198-280			40	150	12%	2,6				
198-264			3,5	1500	-	2,1				
198-280			40	150	12%	2,6				
198-264			3,5	1500	-	2,1				
198-280			40	150	12%	2,6				
198-264			3,5	1500	-	2,1				
198-280			40	150	12%	2,6				
198-264			3,5	1500	-	2,1				
198-280			40	150	12%	2,6				
198-264			3,5	1500	-	2,1				
198-280			40	150	12%	2,6				
176-264	176-264		25	250	-	2,1				
198-280	198-264		60	150	10%	2,6				
176-264	176-264		25	250	-	2,1				
198-280	198-264	60	150	10%	2,6					
176-264	176-264	25	250	-	2,1					

Артикул	Наименование	Исполнение	Мощность, Вт	Климат. исполнение	Кэф. мощности, не менее	КЦТ (в сфере)***, К	CRI, Ra	Световой поток, лм	Свет. отдача, лм/Вт		
Артикул	Атауы	Орындау	қуаты, В	Ауа райының мәні	Қуат коэффициенті, кем емес	КЦТ (салада)*, К	CRI, Ra	Жарықтық ағын, лм	Жарық беру лм/Вт		
1898004080	SIMPLE OPTIMA (1500) 50W	OPL 850 WH EM	48		> 0,95	5000	>80	5500	115		
1898004270	SIMPLE OPTIMA (1500) 50W	OPL 930 WH				3000		4800	100		
1898004090	SIMPLE OPTIMA (1500) 50W	OPL 930 WH EM									
1898004280	SIMPLE OPTIMA (1500) 50W	OPL 940 WH									
1898004100	SIMPLE OPTIMA (1500) 50W	OPL 940 WH EM						4000	>90	5000	104
1898004290	SIMPLE OPTIMA (1500) 50W	OPL 950 WH								5100	
1898004110	SIMPLE OPTIMA (1500) 50W	OPL 950 WH EM						5000			106
1898002700	SIMPLE OPTIMA (600) 10W	OPL 830 WH	12	УХЛ4*	> 0,80	3000	>80	1200	100		
1898002710	SIMPLE OPTIMA (600) 10W	OPL 840 WH				4000		1300	108		
1898002720	SIMPLE OPTIMA (600) 10W	OPL 850 WH				5000		1400	117		
1898006470	SIMPLE OPTIMA (600) 10W	OPL 930 WH						3000	>90	1100	92
1898006460	SIMPLE OPTIMA (600) 10W	OPL 940 WH						4000		1200	100
1898006480	SIMPLE OPTIMA (600) 10W	OPL 950 WH						5000		1300	108
1898002730	SIMPLE OPTIMA (600) 20W	OPL 830 WH	18		> 0,95	3000	>80	1800	100		
1898002740	SIMPLE OPTIMA (600) 20W	OPL 840 WH				4000		1900	106		
1898002410	SIMPLE OPTIMA (600) 20W	OPL 840 WH DALI									
1898002750	SIMPLE OPTIMA (600) 20W	OPL 850 WH						5000		2000	111
1898002760	SIMPLE OPTIMA (600) 20W	OPL 930 WH						3000	>90	1700	94
1898002770	SIMPLE OPTIMA (600) 20W	OPL 940 WH						4000		1800	100
1898002780	SIMPLE OPTIMA (600) 20W	OPL 950 WH						5000			1900

Рабочее напряжение питания DC,В	Рабочее напряжение питания AC,В	Угол рассеивания, °	Пусковой ток, А	Вр.импульса пуск.тока, мкс	Световой поток в аварийном режиме	Масса, кг	Длина(А), мм	Ширина (В), мм	Высота(С), мм	Установочный размер (D), мм
DC,В қуат көзінің жұмыстық кернеуі	AC,В қуат көзінің жұмыстық кернеуі	Шашырау бұрышы, °	Іске қосудың А	Іске қосу тоғының импульс уақыты, мкс	Апаттық режимдегі жарық ағыны	Салмағы, кг	Ұзындығы (А), мм	Ені (В), мм	Биіктігі (С), мм	Орнау өлшемі (D),мм
198-280	198-264	D120	60	150	10%	2,6	1 576	105	65	1 330
176-264	176-264		25	250	-	2,1				
198-280	198-264		60	150	10%	2,6				
176-264	176-264		25	250	-	2,1				
198-280	198-264		60	150	10%	2,6				
176-264	176-264		25	250	-	2,1				
198-280	198-264		60	150	10%	2,6				
176-264	176-264		25	250	-	0,9				
180-264	198-264	24	190							
176-264	176-264	25	250							

Артикул	Наименование	Исполнение	Мощность, Вт	Климат. исполнение	Коэф. мощности, не менее	КЦТ (в сфере)***, К	CRI, Ra	Световой поток, лм	Свет. отдача, лм/Вт
Артикул	Атауы	Орындау	қуаты, В	Ауа райының мәні	Қуат коэффициенті, кем емес	КЦТ (салада)*, К	CRI, Ra	Жарықтық ағын, лм	Жарық беру лм/Вт
1898002790	SIMPLE OPTIMA (600) 30W	OPL 830 WH	24	УХЛ4*	> 0,95	3000	>80	2400	100
1898002800	SIMPLE OPTIMA (600) 30W	OPL 840 WH				4000		2500	104
1898002470	SIMPLE OPTIMA (600) 30W	OPL 840 WH DALI							
1898002290	SIMPLE OPTIMA (600) 30W	OPL 840 WH DALI EM		УХЛ4		5000	2600	108	
1898002810	SIMPLE OPTIMA (600) 30W	OPL 850 WH		УХЛ4*		3000	2200	92	
1898002820	SIMPLE OPTIMA (600) 30W	OPL 930 WH				4000	>90	2400	100
1898002830	SIMPLE OPTIMA (600) 30W	OPL 940 WH							
1898002840	SIMPLE OPTIMA (600) 30W	OPL 950 WH				5000	2500	104	

#### **RU** Примечания:

- \*\* КЦТ (в сфере) - коррелированная цветовая температура излучения светильника, измеренная в интегрирующей сфере.
- Допустимое отклонение величин: мощности, светового потока, массы от номинальных значений составляет  $\pm 10\%$ .
- Допустимое отклонение значений КЦТ от номинального значения составляет  $\pm 300\text{K}$ .
- Светильники рассчитаны для работы в сети переменного тока 230 В, 50-60 Гц ( $\pm 0,4$  Гц) и постоянного тока 230 В.
- Питающая сеть должна быть защищена от коммутационных и грозовых импульсных помех.
- Качество электроэнергии должно соответствовать ГОСТ 32144-2013.
- Для светильников с блоком резервного питания: Батарея поддерживает работу светильника не менее 1 ч. при аварийном отключении питающего напряжения.
- Световой поток в аварийном режиме составляет «см. таблицу».
- Световой поток в аварийном режиме, указанный в %, является процентным содержанием от номинального потока.
- Коэффициент пульсации светового потока  $< 1\%$ .
- Степень IP соответствует ГОСТ IEC 60598-1-2017.
- Тип рассеивателя: Опаловый поликарбонат.
- Подробнее об указанных в таблице размерах светильника смотрите в разделе "Габаритные и установочные размеры светильника".
- Все параметры светильников указаны при номинальном напряжении питания и нормальных условиях эксплуатации.

#### **Kaz** Ескертулер:

- КТТ (сферада)-шырақтың сәулеленуіндегі корреляцияланған түстік температурасы, интегралданған сферада өлшенген.

Рабочее напряжение питания DC,В	Рабочее напряжение питания AC,В	Угол рассеивания, °	Пусковой ток, А	Вр.импульса пуск.тока, мкс	Световой поток в аварийном режиме	Масса, кг	Длина(А), мм	Ширина (В), мм	Высота(С), мм	Установочный размер (D), мм
DC,В қуат көзінің жұмыстық кернеуі	AC,В қуат көзінің жұмыстық кернеуі	Шашырау бұрышы, °	Іске қосутғы, А	Іске қосу тоғының импульс уақыты, мкс	Апаттық режимдегі жарық ағыны	Салмағы, кг	Ұзындығы (А), мм	Ені (В), мм	Биіктігі (С), мм	Орнату өлшемі (D),мм
176-264	176-264	D120	25	250	-	0,9	565	105	65	350
180-264	198-264		24	190	15%					
176-264	176-264		25	250	-					

- Шаманың ауытқу шегі: қуат, жарық ағыны, мөлшері номиналды маңыздың  $\pm 10\%$  құрайды.
  - КЦТ маңызының ауытқу шегі номиналды маңыздың  $\pm 300\text{K}$  құрайды.
  - Шамшырақтар 230 В, 50-60 Гц ( $\pm 0,4$  Гц) айнымалы тоқ желісінде, 230 В тұрақты тоқ желісінде жүйесінде жұмыс жасауға есептелінген.
  - Қуаттандыру желісі коммуникациялық және найзағай кедергілерінен қорғанылуы тиіс.
  - Электр энергиясының сапасы ГОСТ 32144-2013 сәйкес келуі керек.
  - Резервтік қоректендіру блогы бар шамшырақтар үшін: қоректендіруші кернеудің апаттық ажырату кезінде батарея шамшырақтың жұмысын 1 сағат кемінде қамтамасыз етеді.
  - Апаттық режимде жарық ағыны құрайды "кестені қараңыз".
  - % көрсетілген апаттық режимдегі жарық ағыны номинал ағынның пайыздық мөлшері болып табылады.
  - Жарық ағынының пульстену коэффициенті  $< 1\%$ .
  - Қорғау дәрежесі IP, MEMCT IEC 60598-1-2017 сәйкес келеді.
  - Қорғаныш шыны түрі: Опалды поликарбонат.
  - Кестеде көрсетілген шамдалдың өлшемдері туралы толығырақ мәліметті "Шамдалдың габариттік және орнату өлшемдері" бөлімінен қараңыз.
- Шырақтардың барлық параметрлері қуат көзінің номиналды кернеуінде және пайдаланудың қалыпты жағдайларында көрсетілген.

## Комплект поставки

- Светильник, шт - 1
- Паспорт, шт - 1
- Упаковка, шт - 1
- Комплект монтажный, шт - 1

## Назначение и общие сведения

- Светильник стационарный (потолочный), на полупроводниковых источниках света (светодиодах) предназначен для общего освещения административно-общественных помещений.
- Источник света, содержащийся в светильнике, может быть заменен только производителем или его сервисным агентом.
- Светильник соответствует требованиям ТР ТС и ТР ЕАЭС.
- Для светильников, управляемых по DALI протоколу, регулирование светового потока осуществляется в диапазоне от 1 до 100%.

## Указания по технике безопасности

- Не производить никаких работ со светильником при поданном на него напряжении.

- Запрещается эксплуатация светильника без защитного заземления.

- Рабочее положение светильника должно исключать возможность смотреть на источник света с расстояния менее 0,5 м.

- Запрещается эксплуатация светильника с поврежденным рассеивателем.

- Запрещается самостоятельно производить разборку, ремонт или модификацию светильника. В случае возникновения неисправности необходимо сразу отключить светильник от питающей сети и обратиться на завод-изготовитель или в специализированную службу по ремонту и обслуживанию светильников.

- Светильники на полупроводниковых источниках света (светодиодах) относятся к малоопасным твердым бытовым отходам и утилизируются в соответствии с ГОСТ Р 55102-2012.



## Правила эксплуатации и установка

Эксплуатация светильника должна производиться в соответствии с «Правилами технической эксплуатации электроустановок потребителей». Установку, чистку светильника и замену компонентов производить только при отключенном питании. Очистку рассеивателя светильника производить по мере его загрязнения, мягкой тканью, смоченной в мыльном растворе. Внимание! Повреждение и загрязнение оптических элементов (линз, рассеивателей и светодиодов) приводит к уменьшению эффективности и преждевременному выходу светильника из строя.

1. Светильники могут быть установлены либо на горизонтальную опорную поверхность с помощью скоб крепления (входят в состав светильника) или на тросовые подвесы с помощью комплекта подвеса (заказывается отдельно – арт.2997000480) согласно приведенным схемам.

2. Отключить питание в сети. Распаковать светильник.

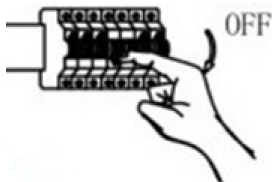

3. Подключить питание к проводам кабеля светильника согласно следующей цветовой схеме:

-для базовых версий: L – «коричневый», N – «синий», «земля» - «зелёно-жёлтый»,

-для HFD-версий: L – «коричневый», N – «синий», «земля» - «зелено-желтый», +DA - «чёрный», -DA - «белый».

-для EM-версий(используется два кабеля):

1-ый кабель: L1 – «коричневый», N1 – «синий», «земля» - «зелено-желтый»;

2-ой кабель: L2 - «коричневый», N2 - «синий», +TM - «чёрный», -TM -«серый»

4. При использовании блока резервного питания подключение осуществляется следующим образом:

- Провода питания подключить в соответствии с указанной полярностью к проводам L1, N1.

- Подключить к проводам L2, N2 питающие провода, обеспечивающие непрерывный заряд батареи.

- Подключить TELEMANDO к проводам +TM, -TM

- После первого подключения светильника к сети рекомендуется оставить светильник во включенном состоянии на 24 часа, для подзарядки аккумуляторной батареи.Так же рекомендуется проводить аналогичную процедуру при длительном отключении светильника от сети (более 7 дней)

При необходимости замены аккумуляторной батареи необходимо:

- снять торцевую крышку, сняв два декоративных колпачка и выкрутив два винта

- выдвинуть панель в противоположную сторону от демонтированной крышки

- произвести замену батареи и собрать светильник в обратной последовательности.

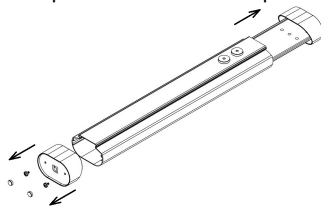

5. Установить светильник на горизонтальной опорной поверхности с помощью скоб крепления: установить скобы согласно рисунку и защелкнуть в них светильник.

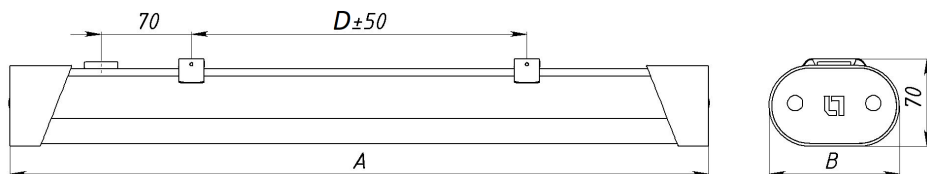

6. Установить светильник на тросовые подвесы с помощью комплекта подвеса (заказывается отдельно – арт.2997000480 ): Разместить потолочные чашки для тросов на опорной поверхности согласно рисунка, подвесить тросы. Установить грипперы на скобах подвеса, завести свободные концы тросов в грипперы на скобах и защелкнуть скобы на светильник.

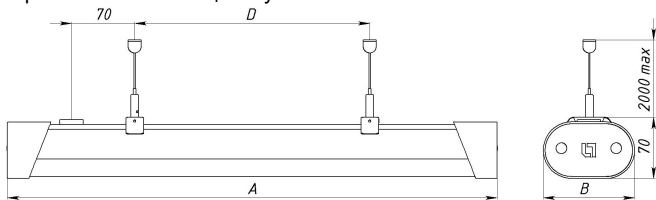

7. Для светильников, соединяемых в линию:

7.1. Открутить винт крепления профиля охватывающего, сдвинуть его вглубь светильника.

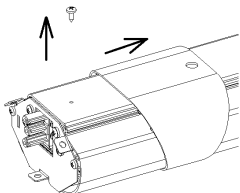

7.2. Открутить 3 винта с кронштейна соединительного с одного из торцов светильника.

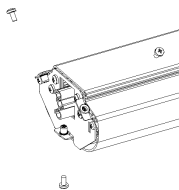

7.3. Соединить 2 светильника между собой вставив коннекторы друг в друга и закрепив винты крепления на кронштейне

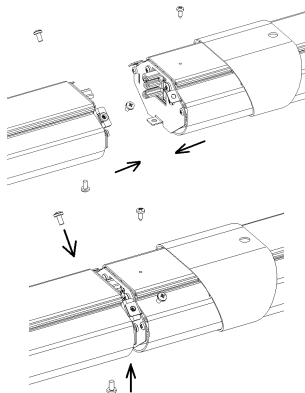

7.3.1. Установить на место профиль охватывающий, вкрутив винт крепления.

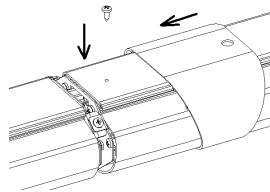

7.4. Для подвода питания к светильнику необходимо использовать "Комплект питания" (не входит в комплект поставки):

На нужном светильнике:

Отсоединить кронштейн соединительный от светильника, выкрутив винты крепления.

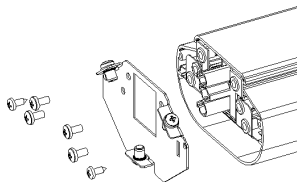

7.4.1. На провод из комплекта питания установить нужный тип коннектора (вилка или розетка). Соединить коннектора в светильнике и питающем проводе.

Продеть питающий провод через гермоввод в торцевой крышке. Установить крышку на светильник, используя метизы из комплекта крепления.

- 1 - светильник
- 2 - контргайка кабельного ввода
- 3 - крышка торцевая
- 4 - ввод кабельный
- 5 - шайба пластиковая
- 6 - колпачок под винт
- 7 - винт крепления
- 8 - колпачок на винт

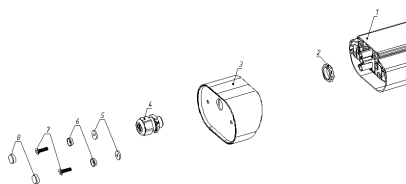

**Установку и подключение светильника должен выполнять специалист –электромонтажник, соответствующей квалификации.**

**Габаритные и установочные размеры светильника**

1.

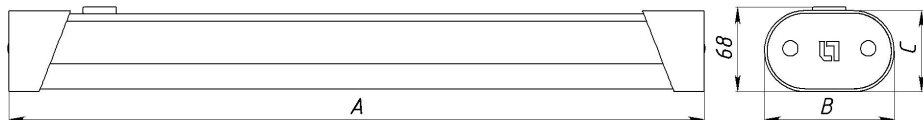

## Схема подключения

### 1. Схема подключения светильника к питающей сети.

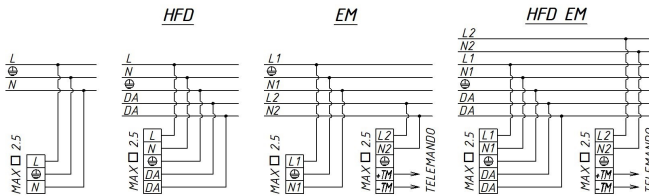

## Гарантийные обязательства

- Завод-изготовитель обязуется безвозмездно отремонтировать или заменить светильник вышедший из строя не по вине покупателя в условиях нормальной эксплуатации, в течение гарантийного срока.
- Светильник является обслуживаемым прибором. При установке светильника необходимо предусмотреть возможность свободного доступа для его обслуживания или ремонта. Завод-производитель не несет ответственности и не компенсирует затраты, связанные со строительно-монтажными работами и наймом специальной техники при отсутствии свободного доступа к светильнику для его обслуживания или ремонта.
- Гарантийный срок – 36 месяцев с даты поставки светильника.
- Гарантийные обязательства не признаются в отношении изменения оттенков окрашенных поверхностей и пластиковых частей в процессе эксплуатации.
- Гарантийный срок на блоки резервного питания (поставляемые в комплекте с аккумуляторной батареей), а также на компоненты систем управления освещением (поставляемые без светильников), составляет 12 (двенадцать) месяцев с даты поставки.
- Световой поток в течение гарантийного срока сохраняется на уровне не ниже 70% от заявляемого номинального светового потока, значение коррелированной цветовой температуры и область допустимых значений коррелированной цветовой температуры в течение гарантийного срока - согласно приведенным в ГОСТ 34819-2021.
- Гарантия сохраняется в течение указанного срока при условии, что сборка, монтаж и эксплуатация светильников производится специально обученным техническим персоналом и в соответствии с паспортом на изделие.
- Срок службы светильников в нормальных климатических условиях при соблюдении правил монтажа и эксплуатации составляет:  
8 лет – для светильников, корпус и/или оптическая часть (рассеиватель) которых изготовлены из полимерных материалов.  
10 лет – для остальных светильников.
- Производитель оставляет за собой право на внесение изменений в конструкцию изделия улучшающие потребительские свойства. Кроме того, производитель не несет ответственности за возможные опечатки и ошибки, возникшие при печати.
- Хранение.  
Светильники должны храниться в отопляемых и вентилируемых складах, хранилищах с кондиционированием воздуха, расположенных в любом макроклиматическом районе при температуре от +5 до +40°C и относительной влажности не более 80%.  
NiCd, NiMh аккумуляторы: Температурный диапазон +5 до +40°C  
При длительном хранении более полугода рекомендуется производить заряд аккумуляторов – 5 циклов заряда разряда.  
Условия транспортирования светильников должны соответствовать группе “Ж” ГОСТ 23216.  
Транспортировать в упаковке производителя любым видом транспорта при условии защиты от механических повреждений и непосредственного воздействия атмосферных осадков.

- Перед вводом светильника в эксплуатацию, с установленным в него блоком аварийного питания, желательно провести 3-4 цикла заряда-разряда батареи для достижения номинальной емкости аккумулятора.

Длительность зарядки 24 часа при нормируемой окружающей температуре и номинальном напряжении питания.

При последующей эксплуатации, для обеспечения более длительного срока работы аккумуляторной батареи, рекомендовано с периодичностью один раз в полгода проводить тренировку, заряд - разряд аккумуляторной батареи.

### **Свидетельство о приемке**

Светильник соответствует ТУ 27.40.25-001-88466159-2019 и признан годным к эксплуатации. Светильник сертифицирован.

Информация о дате выпуска, контролере и упаковке указана на титульном листе.

Завод-изготовитель: ООО "МГК "Световые Технологии"

Адрес завода-изготовителя: 390010,Россия, г. Рязань, ул. Магистральная д.10 а.

Дата продажи \_\_\_\_\_

Штамп магазина

---

Более подробную информацию Вы можете найти на нашем сайте [www.LTcompany.com](http://www.LTcompany.com)

Телефон бесплатной горячей линии

8 800 333-23-77

## Жеткізілім жиынтығы

- Шамдал, дана - 1
- Төлқұжат, дана - 1
- Орам, дана - 1
- Монтаждау жиынтығы, дана - 1

## Міндетті және жалпы мәліметтер

- Стационарлық (төбе) шамшырақ, жартылай өткізгішті жарық көздерінде (жарық диодтарында) әкімшілік-қоғамдық үй-жайларды жалпы жарықтандыру үшін арналған.
- Шамшырақтың қуаттандыру көзін өндіруші немесе оның қызмет көрсету агенті арқылы ауыстырыға болады.
- Шам КО ТР ,ЕЭО ТР талаптарына сәйкес келеді.
- DALI хаттамасымен басқарылатын шырақтар үшін жарық ағынының реттелімі 1 мен 100 % диапазонында орындалады.

## Міндеті және жалпы мәліметтер

- Тоқ жүйесінде кернеу берген кезде шамшашырақпен ешқандай жұмыс жүргізуге болмайды.

- Қорғаныс жерге қосу қамтамасыз етілмеген шамшырақты эксплуатациялауға тыйым салынады.

- Шамшырақтың жұмыс орны жарық көзіне 0,5 м кем қашықтықтан қарау мүмкіндігін шектейтіндей орналасуы керек.

- Шашыратқышы бүлінген шамшырақты эксплуатациялауға тыйым салынады.



- Шамдалды түрлендіру, жөндеу немесе өздігінен бөлшектеу тыйым салынады. Жарамсыздығы байқала бастаған кезде шамдалды жеткізу желісінен өшіру керек және зауыт-өндірушіге немесе арнайы жөндеу мен қызмет көрсету орталықтарына көрсету керек.

- Жартылай өткізгіш Жарық көздеріндегі (жарықдиодты) шамдар аз қауіпті қатты тұрмыстық қалдықтарға жатады және Р 55102-2012 ГОСТ сәйкес кәдеге жаратылады.

## Пайдалану және орнату қондыру ережелері

Шамшырақтың пайдалану "Тұтынушылардың электр қондырғыларын техникалық пайдалану ережелеріне " сәйкес келуі керек.

Орнату, шамды тазалау және компоненті ауыстыру тек тоқтан ажыратылған кезде жүргізуге болады. Шамшырақтың шашыратқышын ластанған сайын сабын ерітіндісінде суланған жұмсақ матамен тазалау қажет. Назар аударыңыз! Оптикалық элементтердің (линзалардың, шашыратқыштар мен жарық диодтардың) зақымдалуы мен ластануы шырағданның тиімділігінің азаюына және оның мерзімінен бұрын істен шығуына әкеп соқтырады.

1. Шамдалдар горизонталь тіреу бетіне бекіту қапсырмаларының немесе аспа жиынтығының (жеке тапсырыс беріледі – арт.2997000480) көмегімен сымарқан аспаға келтірілген сызба бойынша орнатылады.

2. Желідегі қуат көзін өшіріңіз. Шамдалды орамадан шығарыңыз.

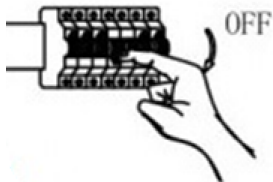

3. Қуатты жарықшам шоғырсымының сымдарына келесі түс сызбанұсқасына сәйкес қосыңыз:

-негізгі нұсқалар үшін: L – «қоңыр», N – «көк», «жер» - «жасыл-сары»,

-HFD-нұсқалар үшін: L – «қоңыр», N – «көк», «жер» - «жасыл-сары», +DA - «қара», -DA - «ақ».

-EM-нұсқалар үшін (екі шоғырсым қолданылады):

1-ші шоғырсым: L1 – «қоңыр», N1– «көк», «жер» - «жасыл-сары»;

2-ші шоғырсым: L2 - «қоңыр», N2 - «көк», +TM - «қара», -TM -«сұр».

4. Резервтік қуат көзін пайдалану кезінде қосылу келесі түрде жүзеге асырылады:

- Қуат сымдарын көрсетілген полярлыққа сәйкес L1, N1 сымдарына қосыңыз.  
- L2, N2 сымдарына батареяны үздіксіз қуаттауды қамтамасыз ететін қуат сымдарын қосыңыз.

- TELEMANDO-ны +TM, -TM сымдарына қосыңыз

- Шамды желіге бірінші рет қосқаннан кейін, батареяны қайта зарядтау үшін шамды 24 сағат бойы қосулы күйде қалдыру ұсынылады. Сондай-ақ, шамды желіден ұзақ уақыт ажырату кезінде (7 күннен астам)ұқсас процедураны жүргізу ұсынылады  
Аккумуляторлық батареяны ауыстыру қажет болған жағдайда мынаны жасау керек:  
- екі сәндік қақпақшаны алып тастап, екі бұранданы бұрап алып, беткі қақпақты шешіп алыңыз

- панельді орнынан алынған қақпақтың қарама-қарсы жағына сырғытып жылжытыңыз

- батареяны ауыстырыңыз және жарықшамды кері ретпен жинаңыз.

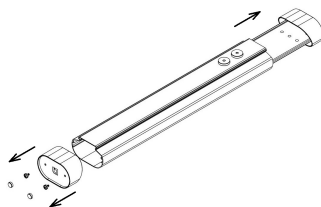

5. Бекіту қапсырмаларының көмегімен көлденең тірек бетіне жарықшамды орнатыңыз: қапсырмаларды суретке сәйкес орнатыңыз және оларға жарықшамды бекітіңіз.

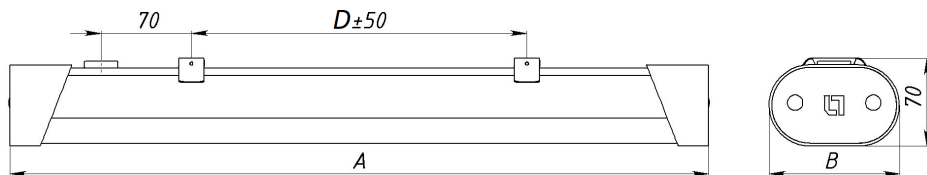

6. Аспалы жиынтықтың көмегімен сымарқан тартпаларына жарықшамды орнатыңыз (бөлек тапсырыс беріледі - арт.2997000480):  
 Сымарқандарға арналған төбелік шыныаяқтарды суретке сәйкес тірек бетіне орналастырыңыз, сымарқандарды іліңіз. Ілу қапсырмаларына грипเปอร์лерді орнатыңыз, сымарқандардың бос ұштарын қапсырмалардағы грипเปอร์лерге салыңыз және қапсырмаларды жарықшамға бекітіңіз.

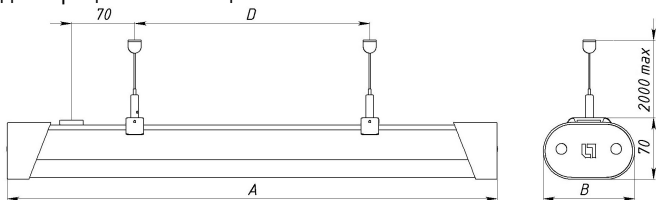

7. Желіге қосылған шамдар үшін:

7.1. Тығыздағыштың профилін бекіту бұрандасын бұрап алыңыз, оны арматураға терең жылжытыңыз.

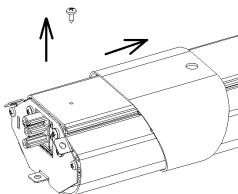

7.2. Арматураның ұштарының бірінен байланыстырушы кронштейннен 3 бұранданы бұрап алыңыз.

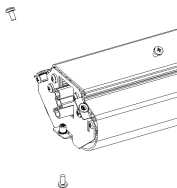

7.3. Коннекторларды бір біріне салу және кронштейнге бекіту бұрандаларын бекіту арқылы 2 шамды бір біріне қосыңыз

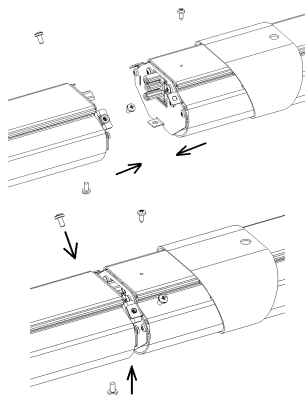

### 7.3.1. Бекіту бұрандасын бұрап, Профильді жабыңыз.

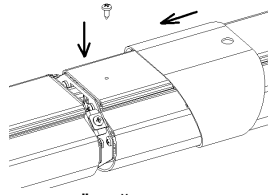

7.4. Шамға қуат беру үшін "қуат жинағын" пайдалану керек (жеткізілім жиынтығына кірмейді):  
Дұрыс шамда:  
Бекіту бұрандаларын алу арқылы арматурадан байланыстырушы кронштейнді ажыратыңыз.

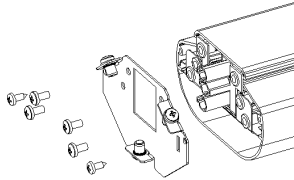

7.4.1. Қуат жинағындағы сымға қажетті коннектор түрін орнатыңыз (штепсель немесе розетка). Қосқышты арматура мен қуат сымына қосыңыз.  
Қуат сымын соңғы қақпақтағы гермовод арқылы өткізіңіз. Арматура жиынтығынан жабдықты пайдаланып, қақпақты шамға орнатыңыз.

- 1-шам
- 2-кабельді енгізу гайкасы
- 3-соңғы қақпақ
- 4-кабельді енгізу
- 5-пластикалық шайба
- 6-бұрандалы қақпақ
- 7-бекіту бұрандасы
- 8-бұрандалы қақпақ

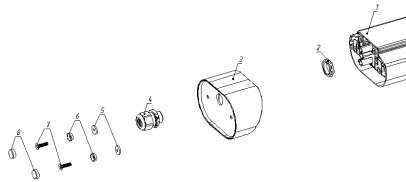

**Шамшырақты орнату және қосу жұмыстарын маман - біліктілігі сәйкес электрмонтаждаушы орындауы керек.**

### Шамшырақтың габариттік және орнату өлшемдері

1.

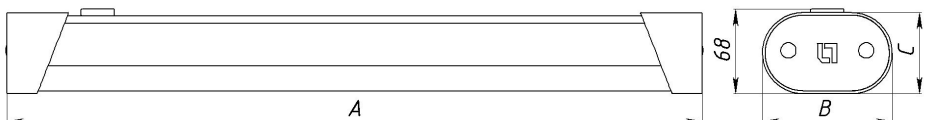

## Қосу сызбасы

### 1. Шамдалдың қуаттандыру желісіне қосылу сызбасы.

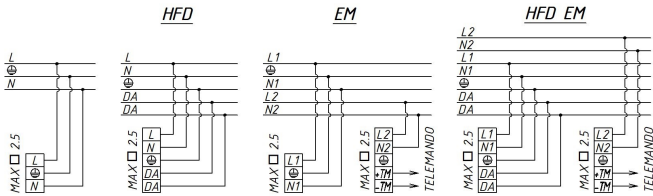

### Кепілдік міндеттемелері

- Өндіруші зауыт кепілдік мерзім кезеңінде қалыпты пайдаланылған және орнату ережелері сақталған жағдайда сатып алушының кінәсінен тыс істен шыққан шамшырақты ақысыз жөндеуге немесе алмастыруға міндеттенеді.
- Шамшырақ қызмет көрсету құрылғысы боп табылады. Шамшырақты қондырғанда оның еркін қызмет көрсету немесе жөндеу кезіндегі кедергісіз қол жеткізуін қамтамасыз ету қажет. Өндіруші-зауыт шамшырақтың техникалық қызмет көрсету немесе жөндеу жұмыстарын өткізу үшін шамшыраққа еркін қол жеткізу болмаған кезде құрылыс жұмыстары немесе арнайы жабдықтарды жалдауға байланысты шығындарды өтемейді және оған жауапты емес.
- Кепілдік мерзімі - шамшырақ жеткізілген күннен бастап 36 ай.
- Кепілдік міндеттері эксплуатация барысында боялған беттің және пластик беттердің өзгеруіне орындалмайды.
- Резервтік қоректендіру блоктарының (аккумулятор батареясымен жинақта жеткізілетін), сонымен бірге жарықтандыруды басқару жүйесінің құраушыларының кепілдік мерзімі жеткізілген күннен бастап 12 (он екі) айды құрайды.
- Жарық ағыны кепілдік мерзімінің барысында ұсынылатын номинал жарық ағынынан 70% төмен емес деңгейінде сақталады, кепілдік мерзімінің барысында өзгертілген түс температурасының мәні және өзгертілген түс температурасының рұқсат етілген мәндерінің аумағы - MEMCT 34819-2021 келтірілген мәндерге сәйкес.
- Жинақтау, қондыру және қызмет көрсетуі өнімге берілген төлқұжатқа сәйкес келетін болса, кепілдік көрсетілген мерзімге дейін сақталынады.
- Қалыпты климаттық жағдайда монтаж және эксплуатация ережелерін орындаған кезде шамшырақтардың жарамдылық мерзімі келесідей болады:
  - 8 жыл - корпусы және/немесе оптикалық бөлігі (шашыратқыш) полимер материалдан жасалған,
  - 10 жыл - басқа шамдалдар үшін.
- Өндірушіде осы бұйымның құрылымына тұтыну қасиеттерін жақсарту мақсатында өзгерістер енгізу құқығы болады. Сонымен қатар, өндіруді баспа барысындағы баспа қателері мен басқа да қателер үшін жауапты болмайды.
- Сақтау және тасымалдау.  
Шамдал жылытылатын және желдетілетін, ауаны баптайтын қоймаларда сақталуы тиіс,кез-келген макроклиматты аймақтарда температурасы +5 тан +40°C дейін және қатысты ылғалдылығы 80% көп емес жағдайда бейімделінген.  
NiCd, NiMH аккумуляторлары: Температуралық диапазондары +5 до +40°C  
Жарты жылдан астам уақытта сақтау үшін аккумулятор қуаттандыруы -5 қуатсыздандыру циклімен істен шығуы ұсынылады. Шамдалдарды тасысалдау шарттары MEMCT 23216 «Ж» тобымен сәйкес болуы қажет.  
Кез келген тасымалмен өндірушінің қаптамасымен тасымалдауға болады, тек механикалық ақаулардан сақтық және атмосфералық шөгудің ықпал етуінен шарты болған жағдайда.

- Апаттық қуат беру блогы орнатылған шамдалды пайдалануға жібермес бұрын батареясының 3-4 циклмен заряд-разрядтауын өткізу керек, аккумулятордың белгіленген сиымдылығына жету үшін.

Қоршаған орта температурасы нормаланған және қуат көзінің кернеуі номинальды болған кезде зарядканың ұзақтығы 24 сағат.

Кейінгі жұмыс кезінде батареяның қызмет ету мерзімін ұзарту үшін алты айда бір рет оқуды өткізу ұсынылады, батареяны зарядтау - зарядсыздандыру.

### **Қабылдау туралы куәлік**

Шырақ ТУ 27.40.25-001-88466159-2019 сәйкес және қолдануға жарамды болып табылды. Шырақ сертифицикатталған.

Шығарылған күні, бақылаушы және ораушы туралы ақпарат басты бетте көрсетілген.

Өндіруші зауыт: "МГК"ЖШҚ Жарық Технологиялары""

Өндіруші зауыттың мекен-жайы: 390010, Ресей, Рязань қ., Магистральная көш., 10 а үй.

Сату күні \_\_\_\_\_

Дүкен мөртаңбасы

---

Толық ақпаратты сіз біздің веб-сайтымызда [www.LTcompany.com](http://www.LTcompany.com) көре аласыз.

Тегін желісінің телефоны

8 800 099-77-70

02.03.2026 3:39:04